

RICOH
imagine. change.

imagic

MP W4001 SERIES

Digital B&W Multi Function Printer

デジタルモノクロ複合機

✔Copier ✔Printer ✔Facsimile ✔Scanner



Paper Size

A2

Copier/Printer

40 モノクロ
赤黒
枚/分

赤黒2色出力

Red Black

Scanner

フルカラー

彩りある
ドキュメントを。



imagio MP W4001 SERIES

毎分40枚*の高速出力に加えて、新たにA2サイズのフルカラーキャナーに対応。アイコンをタッチするだけで、さまざまな機能を選択できるホーム画面など、使いやすさも一新しました。この一台がドキュメントワークフローをあざやかに、すみやかに変えていきます。

*A4ヨコ。

ECONcierge imagio

環境負荷低減や業務効率アップ、ワークスタイルの革新など、
 これからのオフィスが抱える多様な課題に応えるために進化した複合機。
 それが [エコシエルジュ イマジオ] です。

Scanner

A2サイズ対応フルカラースキャナーを搭載。

A2サイズまでフルカラーで電子化。赤黒出力した図面、地図や
 写真を添付した書類もカラーのまま、わかりやすく保存・共有が
 できます。さらに、JPEG 2000圧縮方式に対応し、カラーでも
 軽い高圧縮PDFが作成可能です。

[▶P03]



Network Printer & Plotter 赤黒プリントが可能。

CADデータの出力はもちろん、Excel®
 やWord、PDFといったオフィスドキュ
 メントも赤黒2色で出力できます。

[▶P05]

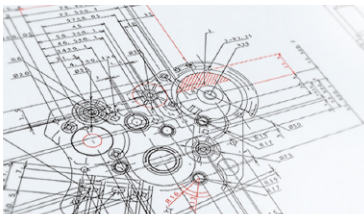

Home Screen ワンタッチで簡単操作。

ホーム画面のアイコンをタッチするだけ
 で簡単に機能を選択できます。さらに
 よく使う機能のアイコンをホーム画面
 に追加することで、設定の手間を省き、
 業務を効率化します。

[▶P08]



Information Screen 使用状況を見える化。

集約利用率、用紙削減率といった
 eco指数を表示。使用状況を可視化
 することで、環境負荷低減を促進
 します。

[▶P10]



imagio MP W4001 シリーズ 商品構成

	コピー	ファクス	両面	手差し	ネットワーク プリンター	ネットワーク カラー スキャナー	ドキュメント ボックス	IP-ファクス	W-NET FAX	圧板	ARDF	インナー1ピン トレイ	赤現像
imagio MP W4001 PN	標準	オプション	オプション	標準	オプション	オプション	標準	オプション	オプション	標準	オプション	オプション	オプション
imagio MP W4001	標準	オプション	標準	標準	オプション	オプション	標準	オプション	オプション	オプション	標準	オプション	オプション
imagio MP W4001 F	標準	標準	標準	標準	オプション	オプション	標準	オプション	オプション	オプション	標準	標準	オプション
imagio MP W4001 SP	標準	オプション	標準	標準	標準	標準	標準	オプション	オプション	オプション	標準	オプション	標準
imagio MP W4001 SPF	標準	標準	標準	標準	標準	標準	標準	標準	標準	オプション	標準	標準	標準

Scanner

ペーパーレスと電子文書の活用を加速する、さまざまなスキャナー機能。

A2サイズまでのドキュメントをフルカラーでスキャン可能

赤黒2色で出力されたA2サイズの図面、色ペンで加筆した作業指示図面、提出用に押印した書類など、業務に必要なさまざまなドキュメントをカラーのまま保存・配布することが可能です。また、オフィスのペーパーレス化も促進します。

※imagic プリンター・スキャナーユニット タイプ38を装着または標準装備したモデルで利用可能です。

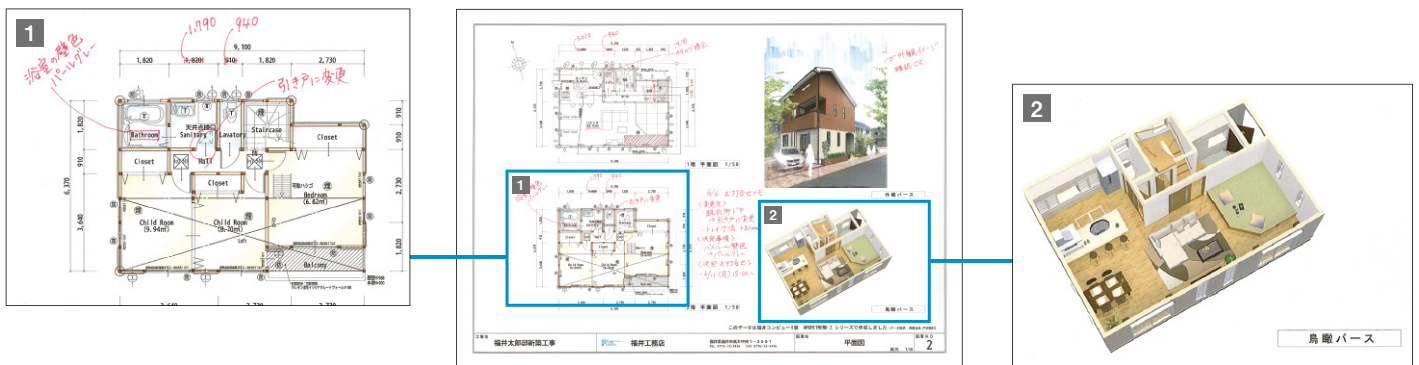

利用目的や業務フロー、ネットワーク環境に合わせて選べる、多彩なスキャン機能

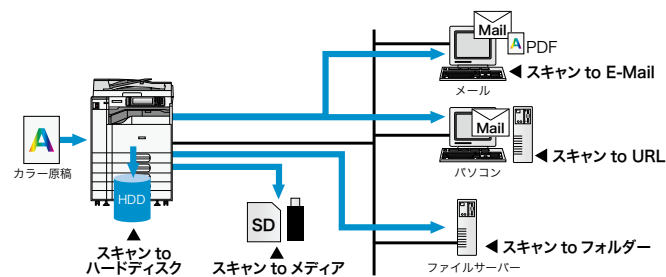

●スキャン to フォルダー

スキャンした文書を、ネットワーク上の共有フォルダー（SMB）やFTPサーバーに直接保存・送信できます。

●スキャン to ハードディスク(ドキュメントボックス蓄積)

スキャンした文書をドキュメントボックスに最大3,000文書、1文書あたり1,000ページまで*蓄積できます。

* すべての機能を合わせて蓄積できる最大ページ数は合計3,000ページです。*ドキュメントボックスに蓄積された文書は出荷時には3日(72時間)後に消去されるように設定されています。

●スキャン to メディア

スキャンした文書をUSBメモリー*1やSDカード*2に直接保存することが可能です。パソコンレスで、紙文書の電子化・保存を簡単に行なうことができます。

*1 推奨するメディアについてはリコーホームページをご参照ください。

http://www.ricoh.co.jp/imagic/support/media_slot.html

*2 32GB以下のSDカードに対応。

※imagic プリンター・スキャナーユニット タイプ38を装着または標準装備したモデルで利用可能です。

●スキャン to E-Mail

操作画面上で件名/送信者/メール本文/ファイル名を指定してEメール宛先に直接送信可能です。

●スキャン to URL

スキャンした文書をハードディスクに蓄積した上で、Web Image MonitorでダウンロードするためのURLをEメールで送信できます。



RICOH Embedded Software Architecture

●imagic カンタン文書登録 V2 タイプ A (別売)

複合機の画面上で指定したフォルダーに、ファイル名を設定して文書を保存できます。パソコンのフォルダー構造がそのまま複合機の画面に表示されるため、簡単な操作で図面や報告書等を電子化して整理できます。

※各RICOH Embedded Software Architectureアプリケーションの対応状況および詳細については、販売担当者にご確認ください。

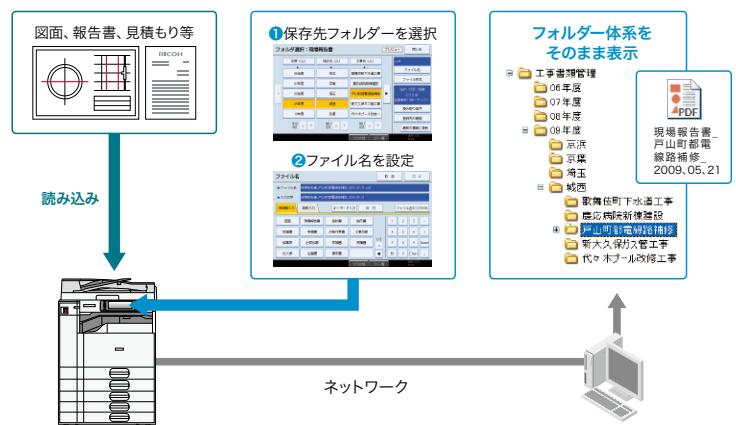

高圧縮PDFに対応

「JPEG 2000」によるデータ圧縮技術の採用により、従来のスキャンデータよりも大幅に軽い高圧縮PDFデータ*に変換することが可能。これにより、A2サイズの大判原稿もフルカラーで電子化を促進できます。

* 画像によって圧縮率は異なります。
※原稿の画質によっては、期待通りのデータサイズや画質を得られない場合があります。
※高圧縮PDFは、PDFダイレクト機能での出力はできません。

便利なスキャナー機能を搭載

● スキャナー変倍機能

異なるサイズが混在する文書を電子化する場合でもサイズを同一に揃えられるスキャナー変倍機能を搭載。電子化した文書の閲覧や印刷も簡単に行なえます。

● 見開き原稿スキャン

見開き原稿の左右ページをそれぞれ1ページずつ分割してスキャンできます。

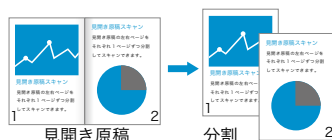

● ファイル分割機能

大量の原稿をまとめてスキャンする場合に、指定枚数に応じて電子ファイルを分割して保存可能です。

40ページ/分*の高速読み取りと大量原稿モード

フルカラー・モノクロともに40ページ/分*のハイスピード読み取りを実現。また、読み取りたい原稿が50枚(A4)以上の時、数回に分けてスキャンしても1セットの原稿としてスキャンできる大量原稿モードも備えています。

* A4ヨコ、片面、200dpi文字モード、原稿サイズ混載時は除く。

A2サイズまで600dpiの高画質で読み取り

600dpiの高画質読み取りをA2サイズでも実現。文書はもちろん、図面や地図なども美しくディスプレイに再現します。

スキャン画像を確認できるプレビュー機能

スキャナーデータを送信する際やドキュメントボックスに蓄積した文書をプレビュー画面で確認可能。読み取りミスによる再スキャンの手間などを軽減できます。



多様なファイル形式対応

長期保存やセキュリティ対策などさまざまなニーズに応えるファイル形式に対応。

● 汎用画像フォーマットに対応

白黒2値：シングル/マルチページTIFF、シングル/マルチページPDF
グレースケール/カラー：JPEG、シングルTIFF、シングル/マルチページPDF

● PDF/Aに対応

電子記録の長期保存を目的とした標準規格PDF/Aに対応。内部統制に関する文書など、長期保管が義務づけられている文書の電子化に最適です。

● パスワード付暗号化PDFに対応

パスワード設定や暗号化を行なったPDFファイルを作成し、スキャンした文書を保護することで、重要な文書も安心して電子化できます。
※暗号化PDFは、PDFダイレクト機能での出力はできません。

● デジタル署名付PDFに対応

スキャンした文書をPDFフォーマットで保存するとき、デジタル署名をつけて保存でき、電子化した文書を偽造や改ざんのリスクから守ります。

パソコンで蓄積文書の閲覧・取り込み

Web Image Monitor*1で、本体のハードディスクに蓄積した文書を確認・検索したり、PDF、JPEGまたはTIFF*2形式で簡単に自分のパソコンにダウンロードできます。また、Ridoc Desk Navigator Lt*3を利用すれば、スキャンデータもPCデータもドラッグ&ドロップのマウス操作だけで簡単に取り込み、電子文書として保管検索できます。

*1 推奨Webブラウザ。Windows®:Microsoft® Internet Explorer® 6.0以降、Firefox2.0以降、Macintosh:Safari 3.0以降。*2 モノクロのみ。
*3 [リコーのホームページで無償公開中] http://www.ricoh.co.jp/ridoc_ds/rds/download/
※機能により、選択可能なデータ形式が異なります。コピー、プリンター機能の蓄積文書のダウンロードにはimaggio 拡張データ変換ボード タイプ7が必要です。

文書の共有や伝達を支援する連携アプリケーションソフト (別売)

Web文書管理システム

Ridoc Smart Navigator V2

増え続ける紙文書、電子文書を蓄積し、ネットワーク上で一元管理・共有可能なサーバーシステムを実現。Webブラウザで文書管理機能(検索、閲覧、通知など)を利用できます。

ドキュメント配信システム

Ridoc GlobalScan Version2

スキャナーデータやファクス文書を、簡単操作で指定の場所に配信可能です。ネットワークでのドキュメント活用を促進し、オフィスのペーパーレス化をサポートします。

ドキュメント管理システム

Ridoc Smart Director

ファクスや図面の電子化を軽快にサポートする文書処理システムです。きわめてシンプルなプロセスでペーパーレス化によるコスト削減、業務効率アップといったメリットを提供します。

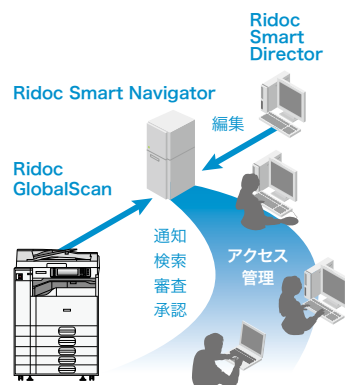

※Ridoc Document Systemシリーズへの対応状況については、販売担当者にご確認ください。

Network Printer & Plotter

多様なプリント環境にも対応。先進のパフォーマンスがビジネスを一新する。

印刷データやソフトウェア環境に合わせたさまざまなプリンター・プロッター言語に対応

●使いやすい新RPCSドライバー

よく使う印刷設定を保存してワンクリックで呼び出せる「かんたん設定」と、多機能をきめ細かく設定できる「項目別設定」の2つを、簡単に切り替えて使用できる次世代のユーザーインターフェースです。

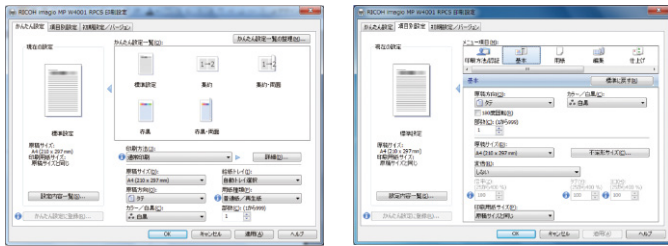

かんたん設定

項目別設定

●Adobe® PostScript® 3対応ドライバー (オプション)

PDF化した図面の高速出力はもちろん、Macintosh®からの出力もサポートします。

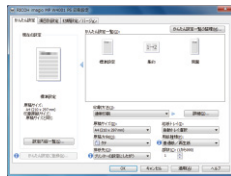

PSDドライバー

●赤黒2色*出力に対応

CAD出力にプラスして、Excel®やWord、PDFデータも赤黒出力が可能。例えば、ポイントを分かりやすく赤線で示した図面や朱印の押印後にスキャンした文書などを、赤黒2色で出力することができます。

* imagio 赤現像ユニット タイプ38を装着または標準装備したモデルで利用可能です。RPCS、RP-GL/2出力時のみ対応。※2色印刷では、赤と黒の線に多少のずれが発生する場合があります。※0.1mmの線幅を赤で印刷した場合、かすれが発生する場合があります。※赤黒の両面印刷時、赤印字部周辺ににじみやよれが発生する場合があります

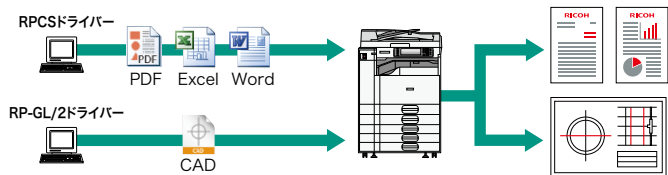

●スタンプ印字も赤色*で可能



8種類のスタンプ印字、またはユーザー登録のユーザースタンプ印字を赤色*でプリントすることが可能です。ドキュメントの重要度やオリジナリティを強調できます。

* imagio 赤現像ユニット タイプ38を装着または標準装備したモデルで利用可能です。※定型スタンプ印字は、1度に1種類のみ印字できます。※PS3でのスタンプ印字設定はできません。※RP-GL/2出力時はスタンプの位置、向きが正しく印刷されない場合があります。

●CAD出力に特化したRP-GL/2ドライバー

ペンごとの線幅の設定やフォントの設定、印字領域の設定など、CAD出力に特化したWindows®ドライバー。CAD出力に求められる特有の機能をサポートします。



RP-GL/2ドライバー

●AutoCADに最適化したHDIドライバー

CADアプリケーションソフト「AutoCAD20xxシリーズ*」からの印刷専用用意したドライバー。特にイメージデータであるラスターデータが混在したファイルの出力で高いパフォーマンスを発揮。

*「AutoCAD」および「AutoCAD20xxシリーズ」は、オートデスク社の製品 (CADソフト) です。

●RTIFFダイレクト出力を標準でサポート

図面管理サーバー等からダイレクトに転送されるTIFFデータおよびCALS (Type1)ラスターファイルを快適に出力可能です。

●パソコンレスで出力可能

●メディアプリント

パソコンの起動や、プリンタードライバーの設定を行なうことなく、USBメモリー*1やSDカード*2に保存されているデータ*3を誰でも簡単に出力可能です。

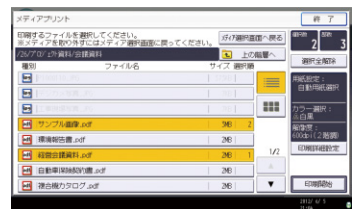

*1 推奨するメディアについてはリコーホームページをご参照ください。
http://www.ricoh.co.jp/imagio/support/media_slot.html *2 32GB以下のSDカードに対応。
*3 対応ファイル形式はJPEG/TIFF/PDFとなります。ファイルのバージョンやフォーマットによっては出力できない場合があります。 ※imagio プリンター・スキャナーユニット タイプ38を装着または標準装備したモデルで利用可能です。モノクロ出力のみ対応。

●Mail to Print

スキャン to E-Mailに対応した複合機から送信されたメールを本機が受信すると、添付されているJPEG形式*またはPDF形式*のファイルを印刷できます。Mail to Print対応複合機同士で組み合わせれば、ファクス感覚でドキュメントの送受信・出力が可能です。

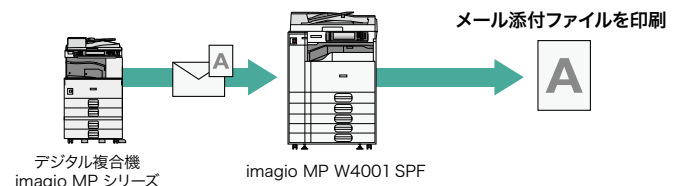

* ファイルのバージョン、フォーマットによっては出力できない場合があります。 ※この機能は、imagio プリンター・スキャナーユニット タイプ38と、imagio FAXユニット タイプ38を装着または標準装備したモデルで利用可能です。 ※ファイルが複数添付されていた場合、先頭のファイルのみ印刷され、残りのファイルは削除されます。

リコー カンタン私書箱プリント AE2 (別売)

印刷文書をいったん複合機に蓄積し、複合機の画面上で内容を確認してから印刷することができます。印刷文書は、利用者それぞれの「私書箱」に自動的に分けて蓄積されますので、管理の手間をかけることなく、ミスプリントや印刷物の取り違え/混入/放置を防げます。

操作パネルで出力指示

- 1 私書箱を選択(暗証番号設定も可能)。
- 2 オンデマンド印刷画面で印刷文書を選択し、印刷(削除も可能)。



私書箱は自動的に作成され、印刷文書は私書箱単位で蓄積されます。

印刷文書のリスト上で印刷時の設定内容を確認できます。



印刷 複合機が印刷文書を蓄積 印刷文書を出力

「通常印刷」で印刷。特別な設定は不要です。

※各RICOH Embedded Software Architectureアプリケーションの対応状況および詳細については、販売担当者にご確認ください。

無線LAN(オプション)をはじめ、多彩な高速インターフェースに対応 [WPA対応]

IEEE802.11a/b/gに準拠したプリンター内蔵型の高速無線LANカードをオプションでご用意。また、最新のハイスピードプリンターにふさわしい1000BASE-T高速インターフェースにオプションで対応しています。

- 【標準装備】** ●100BASE-TX/10BASE-T ●USB2.0
【オプション】 ●拡張無線LAN*1*2 ●Bluetooth®*1 ●IEEE1284*2 ●1000BASE-T*1
- *1 同時使用できません。*2 いずれかひとつのみ装着可能です。

マルチアクセス

稼働中のジョブの途中で他のジョブを自動的に割り込ませ、優先的に処理することができます。また、急ぎのコピーなどは[割り込み]キーで稼働中のジョブを一時停止して、優先的に実行することも可能です。

※機能の組み合わせによっては、割り込みが行えない場合があります。
※印刷動作中に他の機能で原稿読み取りを行なった場合、原稿読み取り速度が遅くなる場合があります。

出力&機器管理のためのユーティリティ

●Ridoc IO OperationServer Pro(別売)

出力機器(マルチベンダー)の一元管理、多彩なログ収集・集計によるTCO削減とセキュリティ対策を同時に実現し、効率的なIT管理業務をサポートするソフトウェアです。

●Ridoc Ez Installer NX

プリンタードライバーなどのユーティリティ・ソフトウェアを、システム管理者の思い通りにインストールするためのインストールパッケージを作成できるツールです。

[リコーのホームページで無償公開中]
http://support.ricoh.com/bbv2/html/dr_ut_d/ut/index.htm

便利な機密印刷/保存印刷

パソコンで作成した文書をimaggio本体のハードディスクに蓄積できます。蓄積した文書は、片面/両面印刷の切り替えなど、パソコンで設定した印刷条件を操作画面上で簡単に変更可能。また、印刷文書を必ず複合機に蓄積してから操作画面上で再印刷指示する設定も行なえ、放置プリント防止に高い効果が期待できます。

●機密印刷機能

パスワードを指定して印刷するため、機密文書を他人に見られることなく出力できます。

●保存印刷機能

後処理も含めた印刷ジョブを保存しておくことで、フィニッシャーを活用した冊子の再印刷などを手軽に行なうことができます。

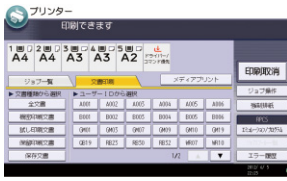

印刷時刻の指定が可能

印刷開始時刻の指定が可能です。例えば、大量の文書を印刷する場合、昼休みや業務時間外を指定すれば、他の利用者の出力業務に支障を与えることなく大量印刷が行なえます。

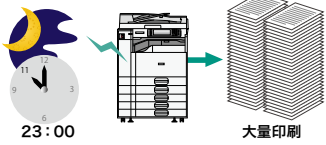

※機種固有RPCSドライバー、PS3ドライバーのみ対応。

IPv6に対応

次世代のインターネットプロトコル(IP)であるIPv6に対応し、IPv6 Ready Logoを取得しました。



※本機はIPv6 Ready Logo Phase-2(IPv6 Core ProtocolsおよびIPsec)を取得したRicoh LPUX IPv6 Stack Version 2.0を搭載しています。 ※IPv6機能はネットワークやオペレーティングシステムの環境によってご利用いただけません場合があります。 ※工場出荷時はIPv6が無効になっています。 ※推奨環境はIPv6を利用可能な状態にした以下のOSです。 Windows Vista®/Windows®7/Windows Server™ 2003/2003 R2 (Ridoc IO Naviを利用)/Windows Server™ 2008/Windows Server™ 2008 R2、Mac OS X 10.5/10.6/10.7

充実のプロットデータダイレクト出力設定機能

- 【RP-GL/2エミュレーション】** ●座標軸回転機能 ●プロッターモード選択機能 ●XY原点位置補正機能(mm単位) ●線幅設定機能 ●ペン設定選択機能 ●変倍率設定機能 ●水平補正機能 ●垂直補正機能 ●印字領域設定機能 ●ミラーリング機能 ●紙サイズ切替方法選択機能 ●原稿サイズ判定方法選択機能 ●変倍余白補正機能 ●センタリング機能

●Ridoc IO Device Manager Accounting(別売)/Ridoc IO Device Manager Lite

ネットワーク上の複合機やプリンターの運用管理を実現するソフトウェアです。サーバー不要のスケジュール型カウンター集計機能も搭載。機器に保存されているユーザーごとのカウンター値を収集し、集計します。

[リコーのホームページで公開中] <http://www.ricoh.co.jp/software/elm/>
※Ridoc IO Device Manager Accountingはお客様の利用環境によって、追加のデバイスライセンスが必要となる場合があります。また、無償でご利用いただけるRidoc IO Device Manager Liteでは、一部の機能が利用できない場合があります。詳しくは販売担当者にご確認ください。

Fax Communication

多彩なファクス機能は、コミュニケーションをさらにスムーズにするために。

サーバー不要のペーパーレスファクス受信

受信ファクスを紙出力することなく本体のハードディスクに蓄積可能。蓄積されたファクス文書を、操作画面上にサムネール表示し、必要に応じて印刷できます。

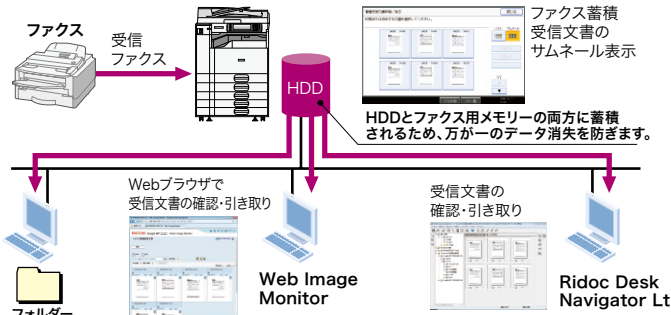

※蓄積できる受信枚数はA4で約320枚です。オプションのimagio FAXメモリー タイプN2の装着により約2,240枚となります。(A4 ITU-T NO.1 チャート ふつう字)

パソコン上で受信文書の確認/引き取りが可能

WebブラウザやRidoc Desk Navigator Ltにより、パソコン上で確認/引き取りが可能です。

受信文書の印刷禁止ON/OFF切り替えも簡単

受信したファクス文書は、印刷の有無を操作画面上で簡単に切り替えられます。例えば、不在時に印刷禁止に設定すれば、セキュリティ対策にもなります。

受信ファクスの転送も可能

受信した文書をあらかじめ登録した相手先(転送先)へ転送できます。また、発信元名称、発信元ファクス番号などに応じて転送先を区別*可能です。

* 特定相手先250件。 ※転送先は、ファクス・IP-ファクス・メール・フォルダーの設定ができます。 ※機能によりimagio FAXユニット タイプ38、imagio プリンター・スキャナーユニット タイプ38を装着または標準装備したモデルで利用可能です。 ※ドキュメントボックスの引き取りは、時間がかかる場合があります。 ※ファクス受信文書の蓄積は最大800文書です。

安心のファクスセキュリティ (FASEC 1に適合)

番号の押し間違いを抑制する「宛先繰り返し入力機能」や宛先設定ミスを抑止する「設定確認機能」など、多数のセキュリティ機能を搭載。

※FASECとは、情報通信ネットワーク産業協会(CIAJ)がファクシミリ通信のセキュリティ向上を目指して制定したガイドラインの呼称です。

番号の押し間違いを抑制する宛先繰り返し入力*1

テンキーからファクス番号を直接入力して送信する際、確認のために同じ番号を複数回入力するように設定可能。押し間違いによる誤送信を抑止します。

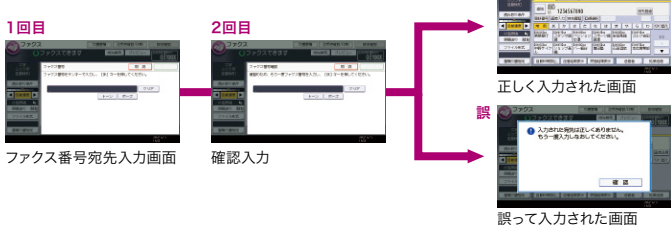

わかりやすく、送信ミスを防ぐ設定確認機能*2

送信前などに宛先の番号や件数などを画面上で確認可能。宛先設定ミスなどによる誤送信を未然に防ぐことができます。

同報送信禁止機能*1

複数宛先への一斉同報送信やグループ宛先への送信を禁止することが可能です。意図しない宛先へのファクス誤送信を抑止することができます。

入力ミスによる誤送信を防ぐ宛先利用制限機能

テンキーや操作パネルからの直接入力を制限し、宛先表に登録された宛先だけを送信先にすることができます。ファクス番号の入力ミスによる誤送信や不正利用の抑止に有効です。

*1 カスタマーエンジニアによる設定となります。

*2 カスタマーエンジニアによる設定により、送信前に強制的に表示させることも可能です。

送信文書のバックアップ機能

ファクス送信と同時に、送信文書をパソコンのフォルダーに電子化して保存可能。ファイル名には、送信結果、宛先名、日付、ログインユーザー名またはユーザーコードの情報がつけられます。

※imagio FAXユニット タイプ38、imagio プリンター・スキャナーユニット タイプ38を装着または標準装備したモデルで利用可能です。

A2サイズも等倍で楽々ファクス送受信

A2サイズの原稿まで送受信可能。A2サイズの図面も等倍のまま送受信ができるため、線や文字も鮮明です。また、縮小コピーをしてからファクス送信するといった作業が不要となり、用紙の削減と仕事の効率アップに貢献します。

※imagio Neo W400/MP W4000/MP W4001シリーズ同士の場合。imagio MF 3540W/3580Wシリーズと送受信する場合には、サービス実施店におたずねください。

ファクス受信文書出力切替タイマー

受信する時間帯に応じてファクス文書の印刷/転送/蓄積を切り替えられます。例えば、勤務時間内は印刷、夜間など勤務時間外に受信する文書は別の場所に転送するなど、フレキシブルな利用が可能です。

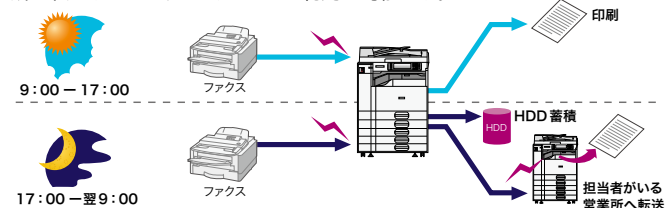

1台で3台分送受信可能なマルチポート (ナンバーディスプレイ対応)

オプションのimagio 増設G3ユニット タイプ38を2個装着すると、最大3カ所の相手先と同時にスーパーG3通信が可能*1。受信しながら送信するなどファクスの話中の解消、省スペース化を実現します。さらに、回線別に受信したファクス文書を転送*1することも可能です。またナンバー・ディスプレイ機能*2にも対応しており、回線増設時も相手先の電話番号を表示することが可能です。

*1 回線別にFコード(SUB)を登録しておく必要があります。 *2 日本電信電話株式会社・KDD株式会社・ソフトバンク株式会社との契約(有料)が必要です。 ※G4 1回線を組み合わせた3回線通信も可能です。(imagio 増設G3ユニット タイプ38+imagio G4FAXユニット タイプ38にて、G3×2+G4が実現可能)

充実のファクス基本機能

[高画質] ●①ふつう字 ②小さな字 ③微細字*1 **[レスペーパー化]** ●PC FAX ●A2ブック原稿送信 ●両面原稿送信*2 ●両面印刷*3 ●宛名差し込み **[操作性]** ●リダイヤル ●直接宛先入力 ●オンフックダイヤル ●送信文書変更/中止 ●不達文書再送信 ●宛先表見出し選択 ●宛先表並び順変更 ●クイック操作キー ●宛先履歴(10件) **[確実性]** ●発信元名称(表示用) ●発信元名称(印字用) ●発信元ファクス番号 ●自動誤り再送(ECM) ●送受信結果表示(最大200通信) ●ID送受信 ●代行受信 ●送信前プレビュー ●済みスタンプ*2 **[その他の便利機能]** ●W-NET FAX ●ダイレクトSMTP ●IP-ファクス ●回線送信 ●メモリー送信 ●時刻指定送信 ●封筒受信 ●定型文印字 ●送信者名印字 ●蓄積文書指定送信 ●Fコード通信機能 ●Fコード親展ボックス ●Fコード掲示板ボックス ●Fコード中継ボックス ●印刷終了ブザー ●しおり機能 ●センターマーク印字 ●受信時刻印字 ●回転レシーブ ●ジャストサイズ受信 ●記録分割/縮小 ●受信側縮小 ●受信印刷部数設定 ●迷惑ファクス防止 ●相手先別メモリー転送 ●相手先別受信印刷部数設定 ●相手先別両面印刷*3 ●相手先別封筒受信 ●G4発信元情報*4 ●G4サブアドレス*4 ●UUJ*4 ●CIL印字*4 ●TID印字*4 ●デュアルアクセス ●ダイヤルイン機能 ●自動電源受信機能 ●各種リスト/レポート印刷 ●ユーザーコード ●利用者制限 ●TEL/ファクス自動切替 ●TEL/ファクスリモート切替 ●留守番電話接続 ●全文書転送 ●同報送信標準500宛先 ●発信元名称選択(10件)

*1 imagio FAXメモリー タイプN2が必要です。 *2 imagio ドキュメントフィーダー DF6010を装着または標準装備したモデルで利用可能です。 *3 imagio 自動両面ユニット AD6000を装着または標準装備したモデルで利用可能です。 *4 imagio G4FAXユニット タイプ38が必要です。

Usability

シンプルに使えること。それが、リコーの考える業務効率化への回答です。

ホーム画面による操作性向上

コピーなどの基本機能の他によく使う機能やESAアプリケーションなどをアイコン化して、ホーム画面に表示できます。お客様の使い方に合わせて、カスタマイズいただけます。



※ランプの表示状態は撮影用のイメージです。画面はハメコミ合成です。

角度を調整できる操作パネル

どなたでも快適に操作いただけるように、最大90度まで角度が調整できるチルト機構を採用した操作パネルを搭載しています。

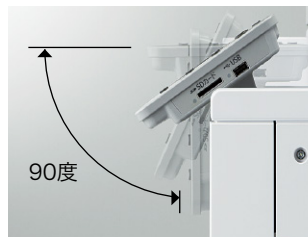

赤黒2色*コピーと幅広い用紙対応力

赤黒2色*のコピーはもちろんのこと、原稿の赤い部分の濃度を変更したり、黒の指定濃度に変換してコピーできます。さらに、原稿の特定の色を消去してコピーする指定色消去機能も搭載。また、ハガキサイズからA2サイズまで幅広い用紙サイズに対応。トレーシングペーパーなどの用紙にコピーすることも可能です。

* imagio 赤現像ユニット タイプ38を装着または標準装備したモデルで利用可能です。

用紙節約に効果的な集約／製本印刷

製本機能を利用すると、オリジナルの小冊子やパンフレットを手軽に作成できます。複数枚の片面原稿を製本印刷すると、用紙を重ねて折ったときページ順になるよう印刷できるのでコスト削減も可能です。また、集約機能との組み合わせも行なえます。

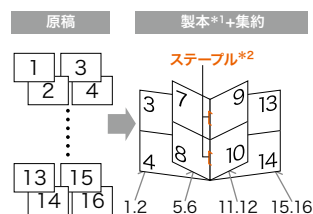

*1 imagio 自動両面ユニット AD6000を装着または標準装備したモデルで利用可能です。

*2 imagio 2000枚フィニッシャー SR3110が必要です。

その他コピーの基本性能が充実

【高画質】 ●6つの画像モード(①文字②文字・写真③写真④淡い原稿⑤複写原稿⑥線画)

【生産性】 ●メモリーコピー ●回転コピー ●回転縮小コピー ●メモリーソート ●回転ソート ●50枚積載自動原稿送り装置*1 ●大量原稿モード*1 ●予約コピー

【その他の機能】 ●手差しコピー ●プログラム ●試しコピー ●割り込みコピー ●原稿忘れ検知 ●25%~400%のワイドズーム ●すこし小さめコピー ●微調変倍 ●寸法変倍 ●独立変倍 ●用紙指定変倍 ●自動用紙選択 ●分割 ●ページ印字 ●日付印字 ●レポート ●ダブルコピー ●センタリング ●ミラー ●フォーマット合成 ●白黒反転 ●枠消去 ●センター消去 ●とじしろ ●表紙/合紙 ●ミニ本*2 ●週刊誌*2 ●機密ナンバリング ●章分け ●章区切り

*1 imagio ドキュメントフィーダー DF6010を装着または標準装備したモデルで利用可能です。

*2 imagio 自動両面ユニット AD6000を装着または標準装備したモデルで利用可能です。

生産性

●ファーストコピー5.3秒(A4ヨコ)

ファーストコピータイムはわずか5.3秒*1。連続コピーも40枚/分*2というストレス知らずの快適コピーを実現しています。

*1 A4ヨコ、片面、等倍、原稿ガラス、第1給紙トレイ使用時。 *2 A4ヨコ、片面時。

●ウォームアップタイム60秒

ウォームアップタイムはA2機でありながら60秒を実現しました。電源投入時の急ぎのコピーもお待たせしません。

※室温23°Cの場合。ご使用環境やご使用状況により、数値が異なる場合があります。リコー調べ。

※imagio 赤現像ユニット タイプ38を装着または標準装備したモデルは90秒。

●600dpiの高画質

600dpiの高解像度で細かな文字、写真から線画まで鮮明にコピーできます。

給紙も簡単に

順手でも逆手でもアクセス可能なので、用紙補給時の負担を軽減できます。



大量給紙&マルチな用紙対応

標準6WAY、1,900枚の多段大量給紙を実現。A2サイズからハガキ*まで、1台ですべて収納可能。

* 手差しトレイの対応。



生産性を向上させる高性能フィニッシャー (オプション)

●imagio 2000枚フィニッシャー SR3110

最大2,000枚(A4)排紙でき、中綴じや多様なステープル、シフトソート、パンチ穴開け、サイズ混載ステープルに対応しています。



※A2、B3サイズの用紙には対応しておりません。詳しくは主なオプション仕様をご確認ください。
※imagio 中綴じユニット BU6010が必要です。また、imagio MP W4001 PNIはimagio 自動両面ユニット AD6000も必要です。

Security

確かなセキュリティ。オフィスの信頼性を高める、もうひとつの高性能を搭載。

ハイレベルなユーザー認証

8桁までの数字を使ったユーザーコードによる認証に加え、ログインユーザー名とパスワードを使ったユーザー認証システムを搭載。よりハイレベルな個人識別が行なえるようになりました。また、ネットワークで接続されているWindows®のドメインコントローラーやLDAPサーバーとの連携により、既存の認証システムによる個人認証が可能です。

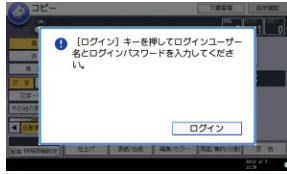

リコー 個人認証システム AE2 (オプション)

非接触ICカード「FeliCa」「MIFARE」「eLWISSE」を用いた個人認証により、機器の利用を制限し、印刷物の取り間違えや取り忘れによる紙文書からの情報漏えいを抑止可能。機器の使用状況や環境に応じて、システム構成を柔軟に拡張できます。



※RPCSドライバー使用時。

機能利用制限と利用量制限機能

コピー、ファクス、プリンター、スキャナー、ドキュメントボックスといったそれぞれの機能について、登録された利用者ごとの利用制限を行なえます。また、利用量制限機能では利用者ごとにコピー、プリントの上限度数を設定可能。管理者が設定し、その状況を把握することにより、セキュリティを高めるとともにランニングコストの抑制にも効果を発揮します。

強制セキュリティ印字

コピー、ファクス、プリンター、ドキュメントボックスからの印刷物による情報漏えいを抑止するために、印刷日時、出力者情報*などの情報を強制的に印字できます。

* ユーザー認証設定が必要です。
ファクス受信文書には出力者情報は印字されません。



HDD残存データ消去/HDD暗号化機能を標準搭載

コピー、スキャナーによる原稿読み取り、パソコンからの出力などによるHDDの残存データやユーザーデータを上書き消去(逐次消去/一括消去)が可能。またアドレス帳データ、認証情報、蓄積文書などは、暗号化してからデータ保存し、情報セキュリティをより一層高めます。

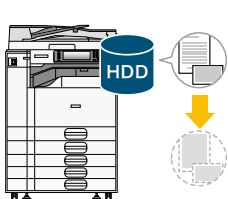

HDD残存データ消去機能

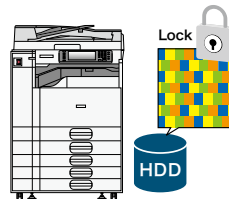

HDD暗号化機能

●暗号化の対象となるデータ

- アドレス帳 ●蓄積文書データ ●ユーザー認証データ ●ログ
- 一時保存されている文書データ ●ネットワーク/I/F設定情報 ●機器設定情報

不正コピー抑止地紋印刷機能を標準搭載

ドキュメントのセキュリティ対策にも配慮した不正コピーガード機能。出力時、全体に特殊な地紋を埋め込んで印刷。出力物をコピーすると埋め込まれた任意文字、Windows®ログイン名、日時など牽制文字が浮かび上がります。またimagio 不正コピーガードモジュール タイプ7(オプション)装着時には、地紋を検知して画像を破壊し、紙一面をグレーに印刷して情報漏えいを抑止します。

「不正コピー抑止」のワークフロー(イメージ図)

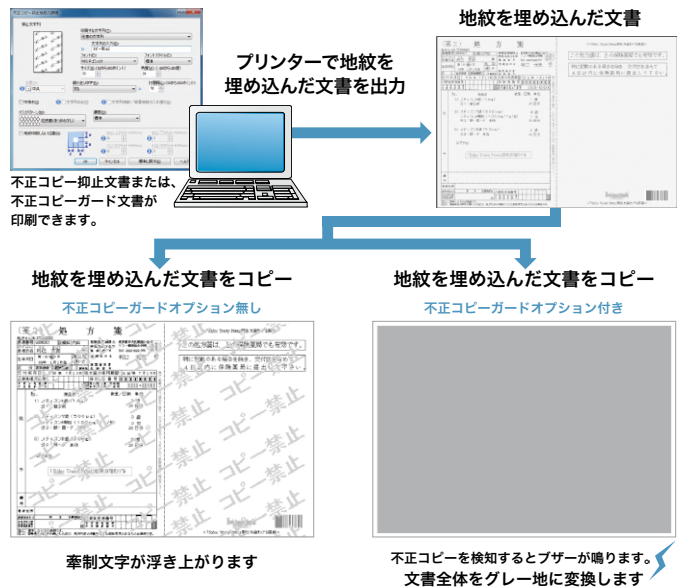

●地紋印刷の除外エリア指定

地紋印刷時に地紋を除外するエリアを指定できます。これにより、バーコードなどの入った文書も読み取りに支障なく地紋印刷が可能となります。

※不正コピー抑止機能は情報漏えいを防止するものではありません。※牽制文字はRPCS/PS3ドライバーで設定することができます。※コピー、ファクス、スキャナー、ドキュメントボックスへの蓄積結果をすべて保証するものではありません。※販売担当者にご相談のうえ、効果をご確認ください。

●通信経路の暗号化システム

スキャン to E-Mail時やIPP印刷時、Web Image Monitorによるアクセス時に、通信データを暗号化(SSL)することにより、情報の盗み見を防ぎます。また、IPsecにも対応しているため、IP層で安全なデータ通信を行なうことができます。さらに、S/MIME機能でメッセージの暗号化と電子署名の添付を行なうことができ、送信中メールの改ざんや送信者のなりすましを防ぎます。

●さらに、きめ細やかなセキュリティ機能を満載

- ネットワークポートON/OFF ●文書アクセス制限 ●印刷可能IPアドレス制限
- パスワード暗号化(ドライバー暗号鍵) ●配信制限(宛先) ●IEEE802.1x認証対応
- FIPS 140-2対応のSSL通信 ●AES256bit/SHA-2の暗号化方式に対応

Ecology

目指したのは人にはもちろん、地球にやさしい製品づくり。すぐれた環境性能を、あなたのオフィスへ。

インフォメーション画面

利用者や複合機ごとの総印刷ページ数、両面利用率、集約利用率、用紙削減率といったeco指数や管理者からの任意のメッセージを操作パネル上に表示可能。使用状況を可視化することで、環境負荷低減を促進します。

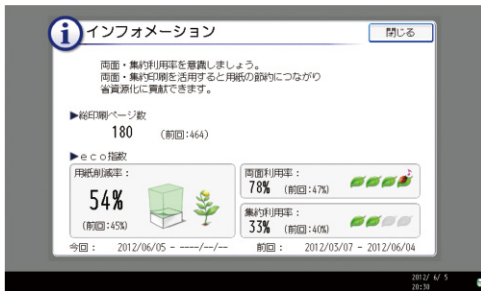

※複数台の機器を集計した数値の表示はできません。

環境に配慮してマニュアルを電子化

使用説明書を紙冊子から、検索機能やアニメーション機能を盛り込んだ使いやすいHTMLの電子マニュアルに変えました。リコーは利用者の使いやすさを追求すると同時に、地球環境に配慮したものづくりを進めています。



※一部のマニュアルは紙冊子でのご提供となります。

環境影響化学物質の削減 (RoHS指令に適合)

2006年7月より規制が開始された欧州RoHS指令(EU電気電子機器危険物質使用制限指令)に従い鉛およびその化合物、六価クロムおよびその化合物、カドミウムおよびその化合物、水銀およびその化合物、PBB、PBDEの使用規制に適合しています。地球環境に配慮したリコーの製品づくりの基本理念は、本機にも息づいています。

「国際エネルギースタープログラム」の基準に適合

地球温暖化などの地球環境問題への対応として、エネルギー効率の高いオフィス用機器の開発・導入を目的としている国際的な省エネルギー制度「国際エネルギースタープログラム」の基準に適合しています。



グリーン購入法適合商品

最先端の省エネルギー設計やリサイクル設計により、高い環境性能を実現し、「グリーン購入法」に適合しています。

「エコマーク」の複写機基準に適合

リコーは地球資源・環境の保全を最優先すべきテーマと考え、その製品設計においては、待機時・使用時の省電力化、リサイクルの追求など、省資源・省エネルギー・低廃棄物化に積極的に取り組んでいます。



エコマーク商品
省エネ・3R設計
株式会社リコー

出力機器のリモート管理サービス「@Remote」

@Remoteとは、ネットワーク上の出力機器をより“快適”かつ“安心”して、お客様にご利用いただくためのLAN/ブロードバンド環境に対応した新しいリモートサービスです。リアルタイムに品質・稼働情報をキャッチすることで、的確&スピーディーなサービスを実現します。

■@Remoteのワークフロー

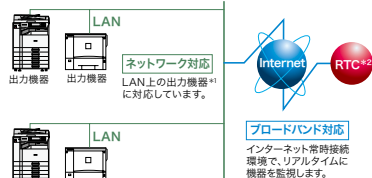

@Remoteサービス内容

- 遠隔診断保守サービス**
故障時自動通報、修理依頼通報(マニュアルコール)、リモートファーム更新など、機器の状態をリモートで監視することで適切な保守を実施します。
- カウンター自動検針サービス**
お客様の締め日に合わせて、毎月のカウンター数値を自動で検針します。
- ご使用状況報告書サービス**
お客様のご要望に応じて、機器の出力枚数や使用率などを「ご使用状況報告書」としてお知らせします。

セキュリティ対応

- お客様が構築されているセキュリティ網(Proxy server等)を経由しての通信に対応。
- 機器、RC-Gate、(株)リコー側システム間の通信にHTTPS(暗号化)方式の採用。
- 機器、RC-Gate、(株)リコー側システム間の電子証明書による相互認証を行なうことで、なりすましによるデータ不正取得からの保護。

*1 @Remote対応のデジタル複合機、レーザープリンター。
*2 RTCは、リコーテクニカルコールセンターの略です。
*本機には@Remote通信機能が標準装備されています。
*@Remoteの詳細内容につきましては、販売担当者またはカスタマーエンジニアにご確認ください。

imago MP W4001シリーズ 価格表

モデル別価格一覧

〈基本モデルの構成〉

(消費税別)

機能	商品名	imago	imago	imago	imago	imago
		MP W4001 PN	MP W4001	MP W4001 F	MP W4001 SP	MP W4001 SPF
コピー	—	●	●	●	●	●
ファクス	imago FAX ユニット タイプ 38	OP	OP	●	OP	●
プリンター / スキャナー	imago プリンター・スキャナーユニット タイプ 38	OP	OP	OP	●	●
ドキュメントボックス / メモリーソート	—	●*1	●*1	●*1	●	●
両面	imago 自動両面ユニット AD6000	OP	●	●	●	●
手差し	—	●	●	●	●	●
自動両面原稿送り	imago ドキュメントフィーダー DF6010	OP	●	●	●	●
インナー 1 ビン	imago インナー 1 ビントレイ BN6010	OP	OP	●	OP	●
赤黒 2 色コピー / プリンター	imago 赤現像ユニット タイプ 38	OP	OP	OP	●	●
W-NET FAX	imago プリンター・スキャナーユニット タイプ 38/imago FAX ユニット タイプ 38	OP	OP	OP*2	OP*3	●
IP-ファクス	imago プリンター・スキャナーユニット タイプ 38/imago FAX ユニット タイプ 38	OP	OP	OP*2	OP*3	●

●：標準装備 OP：オプションで対応

*1 ドキュメントボックス機能において Ricoh Desk Navigator Lt と連携するには、imago プリンター・スキャナーユニット タイプ 38 が必要です。*2 imago FAX ユニット タイプ 38 は標準搭載しています。*3 imago プリンター・スキャナーユニット タイプ 38 は標準搭載しています。

※本体標準価格に感光体ユニットは含まれておりません。

〈モデル別標準価格〉

(消費税別)

機種	imago 圧板 PN6010	imago ドキュメントフィーダー DF6010	imago 自動両面ユニット AD6000	imago FAX ユニット タイプ 38	imago インナー 1 ビントレイ BN6010	imago プリンター・スキャナー ユニット タイプ 38	imago 赤現像ユニット タイプ 38	標準価格	搬入設置 指導料*
imago MP W4001 PN <品種コード>312224	●							1,760,000 円	38,000 円
imago MP W4001 <品種コード>312225		●	●					2,120,000 円	38,000 円
imago MP W4001 F <品種コード>312226		●	●	●	●			2,340,000 円	48,000 円
imago MP W4001 SP <品種コード>312227		●	●			●	●	2,440,000 円	50,500 円
imago MP W4001 SPF <品種コード>312228		●	●	●	●	●	●	2,650,000 円	59,500 円

●：標準装備 * スキャナー関連同梱ソフトの設置指導料は含まれません。

※本体標準価格に感光体ユニットは含まれておりません。 ※ユーザー認証機能の設置指導料は含まれません。別料金になります。

〈拡張時のユニット価格と設置料金〉

(消費税別)

商品名	品種コード	標準価格	設置指導料	
			A 料金	B 料金
imago FAX ユニット タイプ 38*1	315538	180,000 円	15,700 円	11,000 円
imago 増設 G3 ユニット タイプ 38*2	315541	140,000 円	11,900 円	7,200 円
imago G4FAX ユニット タイプ 38*3	315542	170,000 円	14,100 円	9,400 円
imago プリンター・スキャナーユニット タイプ 38*4	315537	260,000 円	18,800 円	14,100 円

*1 ファクスの宛先表の登録は設置指導料に含まれません。別料金となります。

*2 装着には imago FAX ユニット タイプ 38 が必要です。最大 2 個まで装着できます。imago G4FAX ユニット タイプ 38 装着時は 1 個のみとなります。

*3 装着には imago FAX ユニット タイプ 38 が必要です。最大 1 個まで装着できます。imago 増設 G3 ユニット タイプ 38 を 2 個装着時は装着できません。

*4 パソコン 1 台分のドライバー / ユーティリティのインストール、操作指導を含みます。パソコン 2 台目以降は 2,300 円 / 台となります。設置指導料にはスキャナー関連同梱ソフトの設置指導料は含まれておりません。

※設置指導料は本体と同時に設置の場合は B 料金となります。本体納入後、オプションを取付ける場合は 1 オプションが A 料金、他オプションが B 料金となります。

〈プリンター / スキャナー関連同梱ソフト〉

使用説明書・ドライバー CD-ROM	使用説明書 (PDF・HTML 版)		RPCS ドライバー		TWAIN ドライバー	
	RP-GL/2 ドライバー		PS3 ドライバー*		HDI ドライバー	
	PC FAX ドライバー					

* 出力には imago PS3 カード タイプ 38 が必要です。

※CD-ROM は imago MP W4001 シリーズ本体に同梱されています。

〈商品関連ソフト設置指導料〉

(消費税別)

商品名	設置指導料		内容
	A 料金	B 料金	
Ridoc Desk Navigator Lt*	9,400 円	4,700 円	パソコン 1 台の料金。パソコン 2 台目以降は 2,300 円 / 台となります。
ネットワーク TWAIN ドライバー	11,000 円	6,300 円	

* Ridoc Desk Navigator Lt は無償ダウンロードソフトです。 http://www.ricoh.co.jp/ridoc_ds/rds/download/

※プリンター関連同梱ソフトの設置指導料は imago MP W4001 SP、imago MP W4001 SPF、imago プリンター・スキャナーユニット タイプ 38 の設置指導料に含まれます。

※設置指導料は本体と同時に設置の場合は B 料金となります。本体納入後、オプションを取付ける場合は 1 オプションが A 料金、他オプションは B 料金となります。

〈ユーザー認証設定料〉ユーザー認証設定を実施する場合は以下の料金が必要になります。

(消費税別)

ユーザー認証設定料	設置指導料		主な設定内容
	A 料金	B 料金	
	28,300 円	23,600 円	管理者設定、認証方法の設定、オートログアウト時間設定、メニュープロテクト設定、ネットワークのセキュリティ強化設定、セキュリティ強化設定

※お客様環境の調査および導入環境調査シートの作成は、別料金となります。詳細は、販売担当者にご確認ください。

※設置指導料は本体と同時に設置の場合は B 料金となります。本体納入後、オプションを取付ける場合は 1 オプションが A 料金、他オプションは B 料金となります。

保守料金

imagio MP W4001 シリーズをご導入いただきますと、より快適にお使いいただくために、以下のような保守サービスをご用意しております。保守サービスとして、パフォーマンス契約とスポット保守契約のいずれかをお選びいただけます。

■パフォーマンス契約をお選びいただきますと

1. 「パフォーマンス」を実施いたします。

「パフォーマンス」とは、

- ①カスタマーエンジニアを派遣して、本製品を安定した状態でお使いいただくための定期保守サービス（点検・調整）を実施いたします。また、万が一の故障時には、お客様のご要請に応じて修理いたします。
- ②パフォーマンス契約期間中は、感光体ユニットをお貸しします。

2. 「パフォーマンスチャージ」を申し受けます。

リコーはパフォーマンスの対価として、「パフォーマンスチャージ」を申し受けます。パフォーマンスチャージは、カウンター数値により算出されます。

- ※パフォーマンスチャージの請求は、1ヵ月単位となります。
- ※実際の請求金額は、テスト、不良出力の検出として、月間ご使用カウンターの2%引きで計算します。
- ★契約有効期間は5年間で、5年経過後は1年単位で自動更新させていただきます。6年目はパフォーマンスチャージを8%アップします。7年目以降はパフォーマンスチャージを12%アップします。
- ★お客様のご要請により故障の原因を調査した結果、本製品および同梱ソフトウェア以外に原因があると判明した場合は、その調査に要した費用を別途請求させていただきます。
- ★トナーはお客様の負担となります。

< imagio MP W4001 のパフォーマンスチャージ > (消費税別)

請求単位 (1ヶ月あたり)	料金	備考
基本料金 (200 カウント分を含みます)	2,000 円	サービス実施店の営業時間外、遠距離での対応は別途追加料金を申し受けることがあります。但し、営業時間外の保守は、右記「フルタイムサービス」をご用意させていただいております。
201 カウントから 500 カウントまでの使用 1 カウントにつき	8.0 円	
501 カウントから 1,000 カウントまでの使用 1 カウントにつき	7.5 円	
1,001 カウント以上、使用 1 カウントにつき	7.0 円	

※カウンターは出力（コピー・ファクス・プリンター等の出力を含む）1面ごとにA2判は2カウント、その他のサイズは1カウント進みます。2色モード時も同様です。
 ※両面出力は、1両面出力ごとに2カウント進みます。
 ※オプションの種類によっては別途追加料金を申し受けます。
 ※詳しくは販売担当者またはカスタマーエンジニアにご確認ください。

3. 「リモートサービス」を提供いたします。

リコーでは、より良好な状態で複写機をお使いいただくため、インターネット環境もしくは公衆回線を利用して遠隔定期診断を可能にした保守システムをご用意させていただいております。

※環境によっては対応できないメニューもございます。詳しい内容につきましては、販売担当者にご確認ください。

「フルタイムサービス」について

リコーでは、「パフォーマンス契約」のお客様に休日や夜間の保守を有償にてご用意しております。

<メニューと料金>

[月額 / 消費税別]

	対応曜日と時間	料金
基本メニュー	月曜日～土曜日 17:00～21:00	*1 1,500 円
	月曜日～土曜日 17:00～翌 9:00	*1 4,500 円
	日曜日 9:00～17:00	*2 3,000 円
	月曜日～土曜日 17:00～21:00	*2 4,500 円
	日曜日 9:00～21:00	*2 7,500 円
	月曜日～土曜日 17:00～翌 9:00 (受付のみ)	*2 600 円
	日曜日 9:00～翌 9:00 (受付のみ)	*2 600 円
	月曜日～土曜日 17:00～19:00	*1 800 円
	月曜日～土曜日 17:00～20:00	*1 1,300 円
	月曜日～土曜日 7:00～9:00	*1 1,100 円
パリエーションメニュー	月曜日～土曜日 8:00～9:00	*1 1,600 円
	月曜日～土曜日 17:00～20:00	*2 4,600 円
	日曜日 8:00～20:00	*2 4,600 円
	月曜日～土曜日 17:00～24:00	*1 3,000 円
	月曜日～土曜日 17:00～24:00	*2 6,000 円
	日曜日 9:00～24:00	*2 6,000 円
	月曜日～土曜日 17:00～21:00	*1 2,100 円
	月曜日～土曜日 21:00～翌 9:00 (受付のみ)	*2 2,100 円
	日曜日 9:00～翌 9:00 (受付のみ)	*1 5,100 円
	日曜日 9:00～翌 9:00 (受付のみ)	*2 5,100 円
基本メニュー+受付対応	月曜日～土曜日 17:00～翌 9:00 (受付のみ)	*2 3,600 円
	日曜日 17:00～翌 9:00 (受付のみ)	*2 3,600 円
	月曜日～土曜日 17:00～21:00	*2 5,100 円
	日曜日 9:00～21:00	*2 5,100 円
	月曜日～土曜日 21:00～翌 9:00 (受付のみ)	*2 5,100 円
	日曜日 21:00～翌 9:00 (受付のみ)	*2 5,100 円

*1 祝祭日・振替休日・年末年始 (12月31日～翌1月3日) は対応致しません。
 *2 祝祭日・振替休日・年末年始 (12月31日～翌1月3日) も日曜日と同様に対応致します。
 ※地域によっては、本サービスを提供できない場合があります。
 ※その他指定日に保守対応が可能なメニューもご用意させていただいております。
 詳細は販売担当者にご確認ください。

■スポット保守契約をお選びいただきますと——お客様のご要請に応じて、点検・修理・調整、感光体ユニット・部品の供給・交換を有償で行なう保守サービスです。

1. 契約時に感光体ユニット、トナーをお買い上げいただけます。

感光体は、交換のつど代金を申し受けます。
 感光体は、1本使用します。 150,000 円 / 1本 (消費税別)
 トナーは、お客様のご使用状況に応じお買い上げいただけます。

2. お客様のご要請に応じて、機械の修理または感光体ユニット、部品を交換します。

(1) 基本料金と技術料金 (消費税別)

	基本料金	技術料金	備考
保証期間内	無償対応	無償対応	片道 30km を超える場合や船舶、航空機を利用する場合は、別途料金を追加。営業時間外は基本料金+技術料金の25%増、日曜/祝日は基本料金+技術料金の50%増。保証期間外の技術料金は、30分を超えると2,000円/10分を加算。
保証期間外	12,000 円 / 訪問	6,000 円 / 30 分	

(2) 部品は、交換のつど代金を申し受けます。

部品価格につきましては、カスタマーエンジニアにご確認ください。

※保守料金の詳しい内容につきましては、販売担当者またはカスタマーエンジニアにご確認ください。 ※保守サービスのために必要な補修性能部品の保有期間は本製品の製造中止後、7年間です。

■使用済製品 回収料金・処理料金 (消費税別)

区分	本体重量	代表的な商品	回収料金	処理料金
I	20kg未満	パーソナル複写機、小型ファクシミリ、小型プリンター、パソコン、プロジェクター等	3,000 円 / 台	3,000 円 / 台
II	20kg以上 40kg未満	レーザーファクシミリ、レーザープリンター等	7,000 円 / 台	4,000 円 / 台
III	40kg以上 100kg未満	中型複写機、カラーレーザープリンター、デジタル印刷機、湿式ジヤノ機等	13,000 円 / 台	8,000 円 / 台
IV	100kg以上 140kg未満		18,000 円 / 台	11,000 円 / 台
V	140kg以上 300kg未満	大型複写機 (高速 / 広幅 / カラー機)、大型プリンター等	30,000 円 / 台	21,000 円 / 台
VI	300kg以上 500kg未満		70,000 円 / 台	35,000 円 / 台
VII	500kg以上		110,000 円 / 台	65,000 円 / 台

※対象となる使用済製品は、リコーブランド製品です。詳細は、販売担当者にお問い合わせください。 ※回収料金はお客様からグリーンセンターまでの搬出・運搬料金です。 ※処理料金は分別・分解等の料金です。 ※ディスプレイ、プリンター、スキャナーはパソコン本体と別料金になります。

※製品の外觀・仕様などは、改良のため予告なく変更させていただく場合があります。 ※この印刷物に記載されている商品は国内仕様のため海外では使用できません。 ※Adobe PDFは、Adobe Systems Incorporated (アドビ システムズ社) の米国ならびに他の国における商標または登録商標です。 ※本価格表に記載の会社名および製品名はそれぞれ各社の商号、商標または登録商標です。 ※詳しい性能・仕様・制約条件・価格等については、販売担当者にご確認ください。

ご注意 ①国内外で流通する紙幣・貨幣、未使用の郵便切手・郵便ハガキ、政府発行の印紙・証券類などをコピーすることは、法律で禁止されています。
 ②著作権の目的となっている書籍・音楽・絵画・版画・地図・映画・写真などの著作物は、個人的にまたは、家庭内その他、これに準ずる限られた範囲内で使用するためにコピーする以外は禁じられています。

安全にお使いいただくために... ●ご使用前に「使用説明書」をよくお読みの上、正しくお使いください。 ●表示された正しい電源・電圧でお使いください。 ●水、湿気、湯気、ほこり、油煙等の多い場所での使用や設置はしないでください。 ●アース接続を行なってください。故障や漏電の場合、感電するおそれがあります。

この印刷物に掲載の全商品の価格および料金には、消費税は含まれておりません。ご購入の際は消費税を別途申し受けますので、ご了承ください。

リコー製品に関するお問い合わせは下記のダイヤルで承っております。

リコーテクニカルコールセンター **0120-892-111**

●受付時間：平日(月～金) 9時～17時(祝祭日、弊社休業日を除く)
 ※お問い合わせの内容は対応状況の確認と対応品質の向上のため、録音・記録をさせていただいております。
 ※受付時間を含め、記載のサービス内容は予告なく変更になる場合があります。あらかじめご了承ください。

<http://www.riico.co.jp/contact/>

■リコーにご提供いただいたお客様の個人情報の取り扱い方針については、当社ホームページでご確認いただけます。

このカタログの記載内容は、2017年12月現在のものです。

株式会社リコー

東京都大田区中馬込1-3-6 〒143-8555

imagic MP W4001 シリーズ オプション価格

〈外部オプション〉 (消費税別)



imagic
ドキュメントフィーダー DF6010
標準価格 290,000円
設置調整料 A 11,800円
B 2,400円
〈品種コード〉315544
自動両面原稿送り装置。50枚 (A3) 積載可能です。
imagic MP W4001/W4001 F/W4001 SP/W4001 SPFには標準搭載。

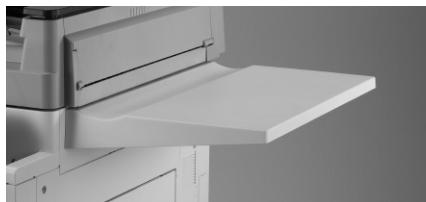

imagic
原稿置き台 タイプ 38
標準価格 15,000円
〈品種コード〉315550
原稿などを置くことができます。
キーカウンター受、キーカード装着時に必要です。



imagic
2000枚フィニッシャー
SR3110
標準価格 400,000円
設置調整料 A 6,300円
B 1,600円
〈品種コード〉315466
スタック枚数2,000枚 (A4) のフィニッシャー。4ボジションステータブル。中継し、パンチ、サイズ混載ステータブル、ソフトスタートが可能。装着には imagic 中継ユニット BU6010 が必要です。
imagic MP W4001 PN には imagic 自動両面ユニット AD6000 も必要です。imagic サイドトレイタイプ38との同時装着はできません。



imagic
圧板 PN6010
標準価格 20,000円
〈品種コード〉315549
原稿ガラス上の原稿を押さえます。
imagic MP W4001 PN には標準搭載。

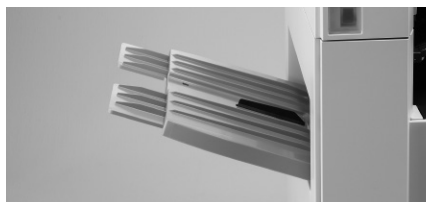

imagic
サイドトレイ タイプ 38
標準価格 10,000円
〈品種コード〉315551
外付けの排紙トレイです。
imagic 2000 枚フィニッシャー SR3110 との同時装着はできません。

imagic
中継ユニット BU6010
標準価格 45,000円
設置調整料 A 7,800円
B 3,100円
〈品種コード〉315548
フィニッシャーと本体トレイへの排紙を仕分けします。imagic 2000 枚 フィニッシャー SR3110 装着時に必要です。



imagic
インナー 1 ピントレイ BN6010
標準価格 50,000円
設置調整料 A 11,000円
B 6,300円
〈品種コード〉315545
本体内に 1 ピンを増設し、コピー、ドキュメントボックス、ファクス、プリンターの機能別仕分け先として使用できます。100 枚スタック可能です。
imagic MP W4001 F/W4001 SPF には標準搭載。

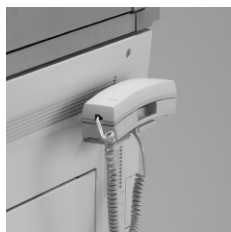

imagic
ハンドセット タイプ N10
標準価格 10,000円
設置調整料 A 5,500円
B 800円
〈品種コード〉317492
G3ファクス用のハンドセット。

imagic
自動両面ユニット AD6000
標準価格 130,000円
設置調整料 A 7,800円
B 3,100円
〈品種コード〉315984
A3タテ～A5タテの用紙の両面に印字します。
imagic MP W4001/W4001 F/W4001 SP/W4001 SPF には標準搭載。

リコー
PPCキーカウンター
取付ユニット タイプ N 10
標準価格 20,000円
設置調整料 A 5,500円
B 800円
〈品種コード〉317493
リコーキーカウンター受の外装です。リコー キーカウンターおよびリコー リセッタブルカウンター装着時に必要です。
装着時は、imagic 原稿置き台 タイプ 38、キーカウンター受が必要。

※用紙の積載、給紙、スタック枚数は、マイペーパー使用時。

※設置調整料は本体と同時設置の場合は B 料金となります。本体納入後、オプションを取付ける場合は 1 オプションが A 料金、他オプションは B 料金となります。ただし、imagic ドキュメントフィーダー DF6010 と同時に他のオプションを取り付ける場合は、imagic ドキュメントフィーダー DF6010 の A 料金を適用します。

〈出力管理 / 個人認証〉

(消費税別)

商品名	品種コード	標準価格	対応システム			内容
			リコー個人認証システム AE2	リコーカンタン私書箱プリント AE2	リコー個人認証システム	
リコー 個人認証 AE2 タイプ MP11*	315571	100,000円	●			個人認証する際に必要となる本体に装着する SD カード (個人認証 AE2 用)。
リコー カンタン私書箱プリント AE2 タイプ MP11*	315572	58,000円		●		オンデマンド印刷を手軽に実現し、ミスプリントを削減する印刷アプリケーション。
リコー IC カード拡張モジュール AE2 タイプ MP11*	315411	42,000円		●		リコー カンタン私書箱プリント AE2 の専用オプションです。個人認証する際に必要となるモジュールで、リコー 個人認証 AE2 相当に拡張します。
リコー 個人認証カードタイプ R1-11	315454	5,000円			●	個人認証する際に必要となる本体に装着する SD カードです。
リコー 個人認証 IC カード R/W タイプ R1A	317716	47,000円	●		●	個人認証する際に必要となる本体に接続する IC カードリーダー/ライター。接続には、リコー USB2.0 ケーブル タイプ ミニ B が必要です。
リコー 個人認証 IC カード R/W タイプ R1A-PC	317717	48,000円	●			ユーザーカード・管理者カード (IC カード) を発行する際に必要となるパソコンに接続する IC カードリーダー/ライター。
リコー 個人認証 IC カード R/W タイプ R1-PC	315928	48,000円			●	パソコンでユーザーカード (IC カード) 認証して本体機器の機能を使用する際にも必要となります。USB ケーブルは同梱です。※リコー個人認証システム AE2 用
リコー IC カード タイプ R1	315929	15,000円	●		●	ユーザーカード・管理者カード (IC カード) を発行する際に必要となるパソコンに接続する IC カードリーダー/ライター。パソコンでユーザーカード (IC カード) 認証して本体機器の機能を使用する際にも必要となります。USB ケーブル同梱です。※リコー個人認証システム 用
リコー IC カード管理ソフト タイプ R1	315931	23,000円			●	リコー 個人認証システムで、ユーザーカード、管理者カードとして利用する IC カード。10 枚セットとなります。
					●	ユーザーカード・管理者カード (IC カード) を発行・管理するために必要となるソフトウェア。

* imagic プリンター・スキャナーユニット タイプ 38 を装着または標準装備したモデルに、imagic VM カード タイプ 31 が必要です。
※リコー 個人認証 AE2 タイプ MP11 とリコー カンタン私書箱プリント AE2 タイプ MP11 とリコー 個人認証カード タイプ R1-11 はいずれかひとつ装着できます。
※設置調整料および保守料が別途必要になります。詳細は販売担当者に確認ください。

〈その他のオプション〉

(消費税別)

商品名	品種コード	標準価格	設置指導料		内容
			A 料金	B 料金	
リコー キーカウンター (本体)	317132	7,500円	—		コピーの使用量を計るカウンター (5桁表示/0 復帰不可)。装着には、リコー キーカウンター受、リコー PPC キーカウンター取付ユニット タイプ N10、imagic 原稿置き台 タイプ 38 が必要です。
リコピー リセッタブルカウンター (本体)	317136	7,500円	—		コピーの使用量が計れる 0 復帰型カウンター (3桁表示)。個々のコピー使用量を管理できます。装着には、リコー キーカウンター受、リコー PPC キーカウンター取付ユニット タイプ N10、imagic 原稿置き台 タイプ 38 が必要です。
リコー キーカウンター受	317133	5,400円	2,000円		リコー キーカウンター (本体) または、リコピー リセッタブルカウンター (本体) と同時に使用します。リコー PPC キーカウンター取付ユニット タイプ N10、imagic 原稿置き台 タイプ 38 が必要です。
imagic 課金用インターフェースボード タイプ 3	315902	7,000円	7,900円	3,200円	コインラックを本体と接続するときに必要です。
リコー コインラック AD タイプ 1001	315057	448,000円	12,500円	7,800円	コピーサービスを手でできるコピーの自動販売機です。10円、50円、100円、新旧500円各硬貨と新旧千円札が使用できます。装着には imagic 課金用インターフェースボード タイプ 3 が必要です。
リコー コインラック AD タイプ 501	315056	268,000円	9,400円	4,700円	コピーサービスを手でできるコピーの自動販売機です。10円、50円、100円、新旧500円各硬貨が使用できます。装着には imagic 課金用インターフェースボード タイプ 3 が必要です。

※設置調整料および設置指導料は、本体と同時設置の場合は B 料金となります。本体納入後、オプションを取付ける場合は 1 オプションが A 料金、他オプションは B 料金となります。
※詳細は販売担当者に確認ください。

imagic MP W4001 シリーズ 消耗品価格

〈消耗品〉

2017年12月現在（消費税別）

種類	名称	規格	販売単位	価格	換算価格	品種コード	
						T目	Y目
上質紙	リコピーPPC用紙 タイプ6200	A 2	1 ケース (100×5 バック)	5,300 円	10.60 円	63-7842	63-7929
		A 3	1 ケース (250×5 バック)	5,750 円	4.60 円	63-7843	63-7813
		A 4	1 ケース (250×10 バック)	5,750 円	2.30 円	63-7814	63-7844
		A 5	1 ケース (250×10 バック)	3,600 円	1.44 円	-	63-7815
		A 6	1 ケース (250×10 バック)	2,350 円	0.94 円	63-7816	-
		B 4	1 ケース (250×10 バック)	8,650 円	3.46 円	63-7847	63-7824
		B 5	1 ケース (250×10 バック)	4,350 円	1.74 円	63-7825	63-7848
		B 6	1 ケース (250×10 バック)	2,750 円	1.10 円	-	63-7826
		レター	1 ケース (250×10 バック)	6,350 円	2.54 円	63-7851	-
	リーガル	1 ケース (250×10 バック)	8,800 円	3.52 円	-	63-7852	
	乾式PPC用紙マイペーパー	A 2	1 ケース (250×5 バック)	11,500 円	9.20 円	90-1314	-
		A 3	1 ケース (500×3 バック)	8,626 円	5.75 円	90-1300	-
		A 4	1 ケース (500×5 バック)	7,188 円	2.88 円	90-1301	-
		B 4	1 ケース (500×5 バック)	10,813 円	4.33 円	90-1302	-
		B 5	1 ケース (500×5 バック)	5,438 円	2.18 円	90-1304	-
		レター	1 ケース (500×5 バック)	6,325 円	2.53 円	90-1315	-
		リーガル	1 ケース (500×5 バック)	8,800 円	3.52 円	90-1316	-
	再生紙	マイリサイクルペーパー 100	A 2	1 ケース (250×5 バック)	オープン価格*1	-	90-0378
A 3			1 ケース (500×3 バック)	オープン価格*1	-	90-0381	-
A 4			1 ケース (500×5 バック)	オープン価格*1	-	90-0382	-
B 4			1 ケース (500×5 バック)	オープン価格*1	-	90-0383	-
B 5			1 ケース (500×5 バック)	オープン価格*1	-	90-0384	-
A 5			1 ケース (500×5 バック)	オープン価格*1	-	-	90-0380
アプリケーション	リコピーPPC用紙タイプTA (第2原図)	A 2	1 ケース (100×5 バック)	19,600 円	39.20 円	63-0712	63-0709
	リコピーPPC用紙タイプSA (ハクリ紙) 20面*2	A 4	1 バック (100 枚入り)	4,600 円	46.00 円	63-2314	-
	リコピーPPC用紙ハガキ・通常用*2	A 4	1 バック (100 枚入り)	1,100 円	11.00 円	63-0576	
	リコピーPPC用紙ハガキ・往復用*2	A 4	1 バック (100 枚入り)	1,300 円	13.00 円	63-0577	
	imagic トナー タイプ 29 W ブラック	425 g	1 本 (約 12,000 ページ分*3)	8,160 円	0.68 円	63-6433	
	imagic トナー タイプ 3 レッド	60 g	1 本 (約 1,100 ページ分*3)	3,700 円	3.36 円	63-9315	
	リコー PPC ステーパー針 タイプ K*4	5000 針	1 箱 (5000 針 × 3 個)	4,800 円	0.32 円	31-7284	
	リコー PPC ステーパー針 タイプ L*5	2000 針	1 箱 (2000 針 × 4 個)	3,200 円	0.40 円	31-7412	
	リコー PPC ステーパーカートリッジ タイプ 2*6	カートリッジ	1 個 (5000 針セット済み)	2,400 円	-	31-7283	
	リコー PPC ステーパーカートリッジ タイプ 3*7	カートリッジ	1 個 (2000 針セット済み)	2,400 円	-	31-7413	
	リコー PPC 修正液 タイプ A	12ml	1 本	500 円	-	63-7690	
	リファクス スタンプカートリッジ タイプ 1	4 個入り	1 箱	1,500 円	-	33-9677	

*1 価格につきましては販売担当者にご確認ください。 *2 手差しでご使用ください。 *3 A4 6%チャートを目安としています。 *4 SR3110用の詰め替え針です。カートリッジは含まれておりません。 *5 SR3110中とじ用の詰め替え針です。カートリッジは含まれておりません。 *6 SR3110用カートリッジです。フィニッシャー本体には、1カートリッジ分が装着されています。 *7 SR3110中とじ用カートリッジです。フィニッシャー本体には、2カートリッジ分が装着されています。

imagic MP W4001 シリーズ 主なオプション仕様

(imagic ドキュメントフィーダー DF6010)

モード	大量原稿機能、SADF機能、サイズ混載機能、不定形原稿機能
原稿サイズ	片面原稿時：A2～A5、B3～B6 タテ、17×22"～5½×8½" 両面原稿時：A3～A5、B4～B5、11×17" タテ～5½×8½" 不定形 タテ：144～594mm、ヨコ：128～432mm (片面原稿のみ)
原稿紙厚	片面原稿時：40～128g/m ² (35～110kg) 両面原稿時：52～105g/m ² (45～90kg)
原稿積載枚数	A3以下：50枚* A3を超えるサイズ：30枚*
最大消費電力	75W以下 (電源は本体から供給)
大きさ (幅×奥×高)	790×652×190mm
質量	23.5kg

*マイペーパーの場合。
※imagic MP W4001 PN用のオプションです。

(imagic インナー1ビントレイ BN6010)

収納可能サイズ	A2～A6 タテ、B3～B6、17×22"～5½×8½"、不定形サイズ
収納可能枚数	A3以下：100枚* A3を超えるサイズ：50枚*
用紙紙厚	64～105g/m ² (55～90kg)
大きさ (幅×奥×高)	トレイ部：595×545×80mm 排紙部：180×535×190mm
質量	トレイ部：1.7kg 排紙部：1.5kg

*マイペーパーの場合。

(imagic 2000枚フィニッシャー SR3110)

上トレイ	収納可能サイズ	A3～A6 タテ、B4～B6 タテ、12×18"、11×17"～5½×8½" タテ、不定形サイズ
	収納可能枚数*1	250枚 (A4、8½×11"以下)、50枚 (B4、8½×14"以上)
シフトトレイ	用紙紙厚	52～157g/m ² (45～135kg)
	収納可能サイズ	A3～A6 タテ、B4～B6 タテ、12×18"、11×17"～5½×8½" タテ、郵便はがきタテ、往復はがき、不定形サイズ
ステープル	収納可能枚数*1	2,000枚 (A4ヨコ、8½×11"ヨコ)、1,000枚 (A3、A4 タテ、B4、B5、12×18"、11×17"～8½×11" タテ)、500枚 (A5ヨコ)、100枚 (A5 タテ、B6 タテ、A6 タテ、5½×8½" タテ)
	用紙紙厚	52～157g/m ² (45～135kg)
中綴じトレイ	可能サイズ	A3、A4、B4、B5、11×17"～8½×11"
	可能枚数*1	50枚 (A4、8½×11"以下)、30枚 (B4、8½×14"以上)、サイズ混載時 30枚
パンチ	用紙紙厚	64～90g/m ² (55～77kg)
	位置	手前、奥1ヶ所綴じ、奥1ヶ所斜め綴じ、2ヶ所綴じ
最大消費電力	可能サイズ	A3、A4 タテ、B4、B5 タテ、11×17"～8½×11" タテ
	可能枚数*1	15枚
大きさ (幅×奥×高)	用紙紙厚	64～90g/m ² (55～77kg)
	収納可能枚数*1*2	2～5枚/30部、6～10枚/15部、11～15枚/10部
質量	可能サイズ	A3～A5、B4、B5、11×17"～5½×8½" タテ
	用紙紙厚	52～157g/m ² (45～135kg)
最大消費電力	位置	2穴
	最大消費電力	96W以下 (電源は本体から供給)
大きさ (幅×奥×高)	大きさ (幅×奥×高)	657×613×960mm (高さは天板まで)
	質量	65kg

*1 マイペーパーの場合。 *2 用紙種類など使用条件により収納可能枚数は異なります。

imagic MP W4001 シリーズの外形寸法

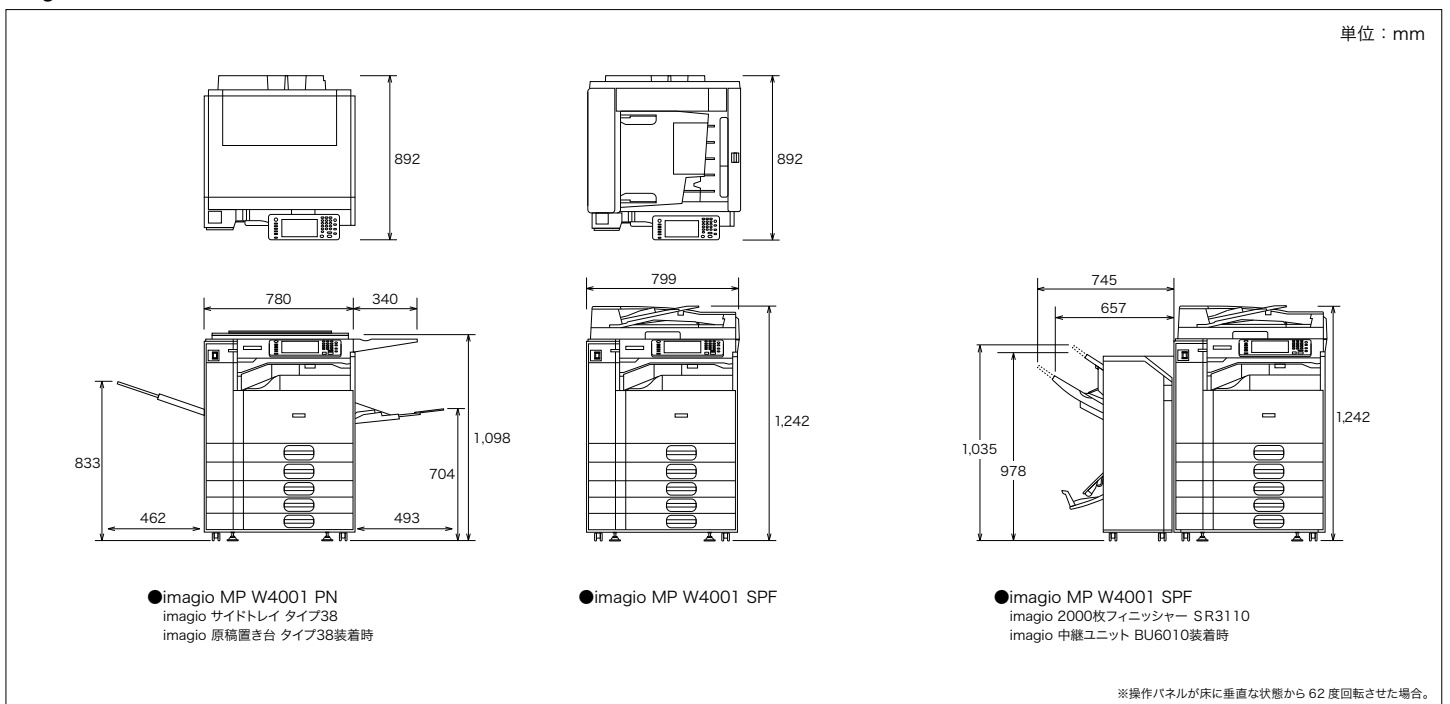

imagico MP W4001 シリーズ オプション価格

〈内部オプション〉

(消費税別)

対象機能						商品名	品種コード	標準価格	設置調整料		内容
コピー	ファクス	IP- ファクス	W-NET FAX	プリンター	スキャナー				A 料金	B 料金	
●				●		imagico 赤現像ユニット タイプ 38	315547	80,000 円	9,500 円	4,800 円	赤黒2色コピーまたは、赤黒プリンター(RPCS:RP-GL/2時)として使用可能。imagico MP W4001 SP/W4001 SPFには標準搭載。
	●	●	●			imagico FAXメモリー タイプ N2	317319	80,000 円	5,500 円	800 円	ファクスの SAF メモリーを 28 MB に拡張。(A4標準原稿約 2,240 枚蓄積) ファクス 40 Dpi 用メモリー。「微細字」での送受信が可能です。
		●	●	●	●	imagico GigaBit イーサネットボード タイプ 7	315135	40,000 円	6,300 円	1,600 円	1000BASE-T 規格に準拠したインターフェースボード。本オプション装着時は、標準装備のネットワークポートを同時にご使用になれません。
				●		拡張 1284 ボード タイプ B*1	317549	20,000 円	5,500 円	800 円	IEEE1284準拠の双方向パラレルインターフェースボード。ECP モード対応。ハーフピッチをフルピッチに変換するアダプター同梱。※ケーブルは別売。
		●	●	●	●	imagico 拡張無線 LAN ボード タイプ A*1*2	315087	50,000 円	6,300 円	1,600 円	無線 LAN でネットワーク接続するためのインターフェースボード。IEEE802.11a/b/g に対応。本オプション装着時は、標準装備のネットワークポートを同時にご使用になれません。
				●		imagico BT ワイヤレスインターフェース タイプ 24*2	315407	40,000 円	5,500 円	800 円	Bluetooth® 標準規格 ver2.0 + EDR に準拠した USB ポートに装着するインターフェース。BIP で出力する場合、別途オプションの imagico PS3 カード タイプ 38 が必要です。
●				●		imagico 拡張データ変換ボード タイプ 7	315085	50,000 円	6,300 円	1,600 円	ドキュメントボックスに蓄積したコピーとプリンターのデータをパソコンで引き取る際に必要です。プリンター・スキャナーユニットを装着または標準装備したモデルで利用できます。
					●	imagico Web アクセスカード タイプ 38	315543	98,000 円	6,300 円	1,600 円	本体の操作部にサーバー製品から取得した情報 (HTML) を表示します。装着の際には本体パフォーマンス契約料金を別途拡張料金 (900 円 / 月) を申し受けます。
●	●	●	●	●	●	imagico 不正コピーガードモジュール タイプ 7	315086	60,000 円	6,300 円	1,600 円	プリンター出力時にマスクパターンを埋め込み、その原稿を読み取った際に画像を破壊し、情報の漏えいを抑止します。
					●	imagico NetWare 対応カード タイプ 38	315540	10,000 円	5,500 円	800 円	Novell 社 NetWare® のプリントサーバー機能、リモートプリンター機能を使用するためのカードです。

* 1 拡張 1284 ボード タイプ B、imagico 拡張無線 LAN ボード タイプ 7 はいずれか 1 つのみ装着可能です。
 * 2 imagico 拡張無線 LAN ボード タイプ A と imagico BT ワイヤレスインターフェース タイプ 24 を同時使用することはできません。
 ※設置調整料は本体と同時に設置の場合は B 料金となります。本体納入後、オプションを取付ける場合は 1 オプションが A 料金、他オプションは B 料金となります。

〈プリンター接続オプション〉

(消費税別)

商品名	品種コード	標準価格	設置調整料		内容
			A 料金	B 料金	
imagico PS3カード タイプ 38	315539	145,000 円	5,500 円	800 円	Adobe 社の PostScript®3 による出力が可能です。Mac からプリンタードライバーを使って出力する際に必要です。

※設置調整料は本体と同時に設置の場合は B 料金となります。本体納入後、オプションを取付ける場合は 1 オプションが A 料金、他オプションは B 料金となります。

〈インターフェースケーブル〉

(消費税別)

商品名	品種コード	標準価格	内容
LP インターフェースケーブル タイプ 1B	307273	7,500 円	PC98 シリーズ用双方向パラレルケーブル (2.5m)。
LP インターフェースケーブル タイプ 4S	307470	2,500 円	PC/AT 機用双方向パラレルケーブル (1.5m)。
LP インターフェースケーブル タイプ 4B	307274	7,500 円	PC/AT 機用双方向パラレルケーブル (2.5m)。
インターフェースケーブル タイプ 4BH	515454	7,500 円	PC98 シリーズ、各社 DOS/IV 機 (双方向通信対応ケーブル)。本体側:ハーフピッチ、パソコン側:フルピッチのパラレルインターフェースケーブル (2.5m)。
USB2.0 プリンターケーブル	509600	1,500 円	4pin A-TYPE 4pin B-TYPE の USB2.0 ケーブル (2.5m)。スキャナーは使用できません。
スキャナーケーブル タイプ TX	316354	5,000 円	パソコンとダイレクト接続するための 10BASE-T クロスケーブル。
リコー USB2.0 ケーブル タイプミニ B	315134	2,500 円	A コネクタオス - ミニ B コネクタ (5pin) の USB ケーブル。リコー 個人認証 IC カード R/W タイプ R1 接続時に使用します。

〈ドキュメントポータルイメージ配信・文書管理ソフト / 集計管理ソフト〉

(消費税別)

商品名	品種コード	標準価格	内容
Ridoc GlobalScan Version2 基本パッケージ*	302799	150,000 円	スキャナーデータやファクスデータを指定の場所へ自動配信するソフトウェア。
Ridoc Smart Navigator Version1	302782	400,000 円	ファクスデータ・スキャナーデータ・アプリケーションで作成したドキュメントを統合して管理、検索、活用できるドキュメント管理システム。
Ridoc Smart Director	302644	19,800 円	ファクス、図面などのペーパーレス化を進める文書処理システム。
Ridoc IO Operation Server Pro	302514	198,000 円	Web 環境で入出力機器の一元管理と機器導入時のスムーズな設定作業を実現し、効率的な IT 管理業務をサポート。出力機器 (マルチベンダー) の一元管理、多様なログ収集・集計による TCO 削減とセキュリティ対策を同時に実現するソフトウェア。
Ridoc IO Device Manager Accounting	302658	68,000 円	ネットワークにつながる複合機やプリンターの運用管理ソフトウェア。サーバー不要で、スケジュールでカウンターを収集し、集計も可能。(5 デバイスライセンス付)

* imagic プリンター・スキャナーユニット タイプ 38 を装着または標準装備したモデルに、imagico VM カード タイプ 31 が必要です。
 ※設置調整料および保守料が別途必要になります。詳細は販売担当者にご確認ください。

〈RICOH Embedded Software Architecture 関連オプション〉

(消費税別)

商品名	品種コード	標準価格	設置調整料		内容
			A 料金	B 料金	
imagico VM カード タイプ 31	315479	20,000 円	6,300 円	1,600 円	RICOH Embedded Software Architecture アプリケーションをインストールするためのカード。

※設置調整料は本体と同時に設置の場合は B 料金となります。本体納入後、オプションを取付ける場合は 1 オプションが A 料金、他オプションは B 料金となります。
 ※今後の対応アプリケーションに関する最新情報は販売担当者にご確認ください。

〈主な RICOH Embedded Software Architecture アプリケーション〉

(消費税別)

商品名	品種コード	標準価格	内容
imagico カンタン文書登録 V2 タイプ A	315574	78,000 円	スキャンした紙文書をフォルダー・ファイル名を指定して保存可能にし、紙文書の電子化・登録作業の操作性を向上するアプリケーション。

※imagic プリンター・スキャナーユニット タイプ 38 を装着または標準装備したモデルに imagico VM カード タイプ 31 が必要です。
 ※設置調整料および保守料が別途必要になります。各 RICOH Embedded Software Architecture アプリケーションの詳細については、販売担当者にご確認ください。

※ Mac は、Apple Inc. の商標です。 ※ Adobe、Adobe PDF および、PostScript は、Adobe Systems Incorporated (アドビ システムズ社) の米国ならびに他の国における商標または登録商標です。 ※ IEEE は、The Institute of Electrical and Electronics Engineers, Inc. の商標です。 ※ Bluetooth は米国 Bluetooth-SIG, INC. の米国ならびにその他の国における登録商標または商標です。 ※ NetWare は、Novell, Inc. の商標です。 ※ 本価格表に記載の会社名および製品名・ロゴマークはそれぞれ各社の商号、商標または登録商標です。