

**RICOH**  
imagine. change.

**imaggio**

MP C5002/C4002  
MP C3302/C2802 SERIES

Digital Full Color Multi Function Printer

デジタルフルカラー複合機

✔Copier ✔Printer ✔Facsimile ✔Scanner



**imaggio**  
MP C5002

50  
枚/分

モノクロ  
フルカラー

**imaggio**  
MP C4002

40  
枚/分

モノクロ  
フルカラー

**imaggio**  
MP C3302

33  
枚/分

モノクロ  
フルカラー

**imaggio**  
MP C2802

28  
枚/分

モノクロ  
フルカラー

エコシエルジュ イマジオ

# ECOncierge imagio

環境負荷低減や業務効率アップ、ワークスタイルの革新など、

これからのオフィスが抱える多様な課題に応えるために進化した複合機。

それが[エコシエルジュ イマジオ]です。

アイコンをタッチするだけでさまざまな機能を選択でき、

一人ひとりの使い方や業務用途に合わせてカスタマイズ可能なホーム画面により、

複合機の使いやすさを大幅に向上。

さらに、用紙削減率などのeco指数を表示し、環境負荷低減を促進するインフォメーション画面や、

トップクラス\*1の標準消費電力量(TEC)\*2など、時代の求める省エネ性能を強化。

コンシェルジュのような行き届いたサポートで、

あなたのオフィスを、エコなワークスタイルへご案内します。



※写真はimagio MP C5002 SPFです。 ※画面はハメコミ合成です。

# NEW imagio

## MP C5002 / C4002 / C3302 / C2802

——— 使いやすさを一新する機能を搭載。 ———

### Home Screen

ワンタッチで、簡単操作。

ホーム画面のアイコンをタッチするだけで簡単に機能を選択できます。さらによく使う機能のアイコンをホーム画面に追加することで、設定の手間を省き、業務を効率化します。



### Information Screen

使用状況を見える化。

集約利用率、用紙削減率といったeco指数を表示。使用状況を可視化することで、環境負荷低減を促進します。

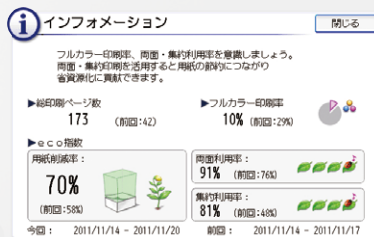

### Environment

環境性能と使いやすさを両立。

スリープモードからの復帰時間はわずか9.1秒\*<sup>3</sup>。トップクラス\*<sup>1</sup>の標準消費電力量(TEC)\*<sup>2</sup>を実現し、オフィスの節電をサポートします。

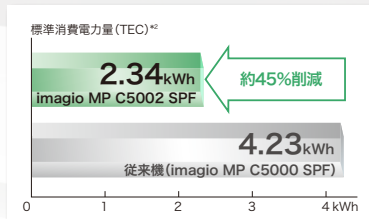

### Paper Solution

用紙対応力を、さらに強化。

省資源化をサポートする薄紙(52g/m<sup>2</sup>~)に対応。また、封筒や名刺印刷に対応することで、外注費用などの経費削減を実現します。



\*1 財団法人省エネルギーセンターがホームページに公開している2011年に登録された国際エネルギースタートアッププログラム使用製品(28~50枚/分クラスのコピー/ファクス/プリンター/スキャナー機能付きのデジタルフルカラー複合機)との比較において、2012年2月7日現在。  
\*2 国際エネルギースタートアッププログラムで定められた測定法による数値。  
\*3 imagio MP C5002シリーズの場合。 ※ リコー調べ。



本カタログは、リコーが提供する新しいクラウドサービスである Clickable Paper™ サービスに対応しています。

iPhone/iPad/Androidアプリケーション『TAMAGO Clicker』(無料)をダウンロードし、カタログの表紙を撮影(クリック)すると、商品のスペシャルサイトなどインターネット上の関連情報をご覧いただけます。

# User Friendly

シンプルに使えること。それが、リコーの考える業務効率化への回答です。

## 新しい使いやすさの起点となる、シンプルなホーム画面

高精細8.5インチWVGA大型フルカラータッチパネルを採用し、コピーやファクスなどの機能をアイコン表示するホーム画面を搭載。アイコンをタッチするだけで簡単に機能を選択できます。さらに、ESAアプリケーションやプログラム登録された定型業務のアイコンをホーム画面に追加可能。さまざまな使い方に柔軟に対応します。



※ランプの表示状態は撮影用のイメージです。画面はハメコミ合成です。

### ホーム画面のカスタマイズも可能

よく使うアイコンを画面上部に移動させたり、使用しないアイコンを削除したりするなど、使い方に合わせてホーム画面のカスタマイズが可能です。



### アイコン表示でワンタッチ呼び出し

よく使う設定や設定項目の多い便利な機能もアイコン登録すれば、ホーム画面からいつでも簡単に呼び出せます。



### 角度を調整できる操作パネル

どなたでも快適に操作いただけるように、最大90度まで角度が調整できるチルト機構を採用した操作パネルを搭載。例えば、車椅子に座りながらの操作も可能です。

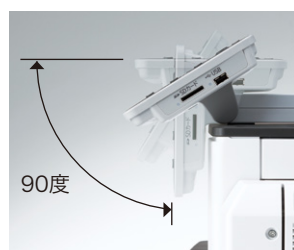

### 利用者ごとのMyホーム画面が登録可能

ユーザー認証機能と組み合わせることで、利用者ごとにカスタマイズしたホーム画面の利用が可能になります。個人でよく利用するプログラム機能を自分のホーム画面にのみ表示するなど、一人ひとりの使い方に合わせて利用できます。

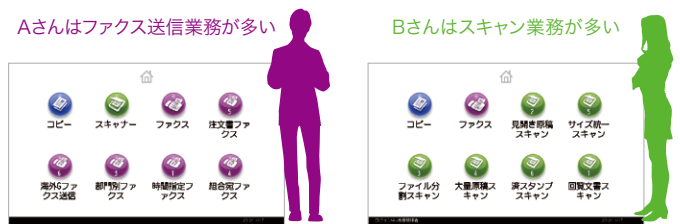

※この機能はimaggio プリンター・スキャナーユニット タイプ32/タイプ33/タイプ34/タイプ35を装着、または標準装備したモデルで利用可能です。

### 省エネキーで、さらなる節電を

省エネキーを押すだけの簡単操作で、スリープモードに移行でき、省エネ状態であることをLEDが点灯してお知らせします。スリープモードからの復帰もスピーディーなため、業務効率を下げることなく、オフィスの節電を実現します。



### 自由に割り当て可能なファンクションキー

5つのファンクションキーには、ESAアプリケーション、登録されたプログラムなどを自由に割り当てられます。例えば、「プリンター」を「カンタン私書箱プリント」(別売)にするなど、お客様の使い方に応じて変更できます。

## 基本機能をシンプルに、簡単画面機能

簡単画面キーを押すだけで、基本機能をシンプルにまとめ、文字を5mm以上の高さにした一層見やすい画面に切り替わります。また、フルカラータッチパネルの色を反転させることで、高齢者や弱視の方にも見やすい画面を実現しています。

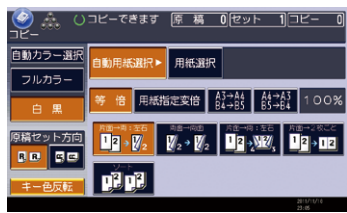

※簡単画面表示 キー色反転時。

## 高信頼性&ダウンタイムレス

紙詰まりにくい高信頼設計に加え、万一紙詰まりした場合でも、片側一カ所のみでほとんどの処理を完了できます。さらに、紙詰まり処理やトナー交換などの手順をアニメーションでわかりやすく説明するガイダンス機能も搭載しています。

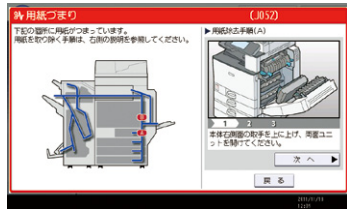

## エラー状態などをお知らせする、状態確認キー

紙詰まり、用紙切れなどのエラー状態をLEDが点灯してお知らせし、エラー解決操作への移行も速やかに行なえます。また、実行中ジョブの状態や履歴を一覧で確認可能です。



## カラーユニバーサルデザイン対応印刷機能

Microsoft® Officeなどのアプリケーションで作成した文書を「カラーユニバーサルデザイン対応印刷」機能を使って出力すると、色弱の方などが見分けにくい色の組み合わせを見分けやすく変換して出力することができます。

※色弱の方にとって見分けにくい色味を変換するので、色によって変化がない場合があります。また、本来のデータの色と出力結果の色が異なる場合があります。すべての色弱の方にとって効果を確認できるとはかぎりません。 ※Microsoft® Office 2007以降に対応。

### ●文書の見え方の比較

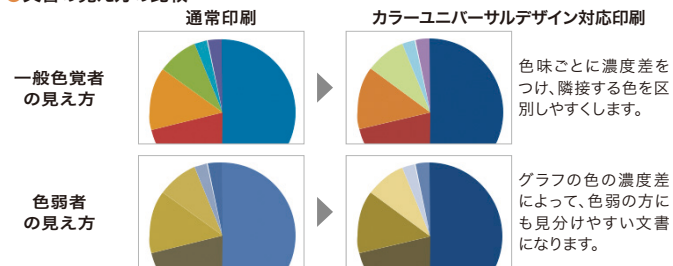

## カラーユニバーサルデザイン認証\*を取得

imagio MP C5002/C4002/C3302/C2802は、カラーユニバーサルデザイン認証\*を取得。色覚の個人差を問わず、できるだけ多くの人に使いやすいよう配慮して作られていますと認定されました。



\* カラーユニバーサルデザイン認証はNPO法人カラーユニバーサルデザイン機構により、カラーユニバーサルデザインが実現できたと確認された場合に発行される第三者認証です。  
※ホーム画面のアイコン表示は除く。

## マルチアクセス

稼働中のジョブの途中で他のジョブを自動的に割り込ませ、優先的に処理することができます。また、急ぎのコピーなどは[割り込み]キーで稼働中のジョブを一時停止して、優先的に実行することも可能です。

### 例 プリンター出力中にファクスを受信した場合



※機能の組み合わせによっては、割り込みが行えない場合があります。  
※印刷動作中に他の機能で原稿読み取りを行なった場合、原稿読み取り速度が遅くなる場合があります。

## トナー交換も給紙も簡単に

つまみの付いたトナーボトルと、軽く手をかけて引き出せる給紙トレイでトナー交換も給紙もラクに行なえます。



## 軽い力で操作できるドキュメントフィーダーハンドル

自動原稿送り装置(ARDF)を下げる際の補助ハンドルです。高い位置にあるARDFをラクに下げることができます。



※オプションのimagio ドキュメントフィーダーハンドル タイプ30が必要です。

## 車椅子の方も、座ったままで操作可能

imagio MP C5002/C4002はオプションのimagio スキャナー分離キット タイプ32\*を装着すると、スキャナーの操作部を机上に設置可能。また、imagio MP C3302/C2802はオプションのimagio 給紙テーブル PB3120、imagio キャスターテーブル タイプ30を装着すると、本体の高さを低くして設置可能。車椅子を利用している方も座ったままで操作できます。

\* imagio MP C5002A SP/C4002A SPは装着できません。



※写真はimagio MP C5002 SPにオプションのimagio スキャナー分離キット タイプ32、imagio 給紙テーブル PB3120を装着したものです。※写真の横置きスキャナーの置台は商品には含まれません。※工場出荷時専用オプションです。導入後の装着はできません。

※写真はimagio MP C3302 SPにオプションのimagio 給紙テーブル PB3120、imagio キャスターテーブル タイプ30、imagio 中継ユニット BU3060、imagio 500枚フィニッシャー SR3070を装着したものです。

# Performance

高速、高画質、低電力。磨きあげたセンターマシンの資質が、ビジネスの力になる。

## 時代の求める省エネ性能と使いやすさを両立

リコー独自のカラー-QSU技術(DH定着方式)と、低融点トナー「カラーP×P-EQTナー」により、ウォームアップタイムは18秒\*1、スリープモードからの復帰時間は9.1秒\*2を実現。電源投入時の急ぎの業務もお待たせしません。

### ●カラー-QSU技術(DH定着方式)

定着ベルトにハロゲンヒーターを内蔵させ、加熱パイプなしで直接定着ベルトを温めるカラー-QSU技術(DH定着方式)を新たに開発。短時間で効率よく定着可能な状態に温めることができ、省エネと高生産性を同時に実現します。

### ●カラーP×P-EQTナー

従来トナーに比べ、定着温度を約20°C\*3下げる低融点トナーを新たに開発し、省エネと高画質を同時に実現しています。

\*1 imagio MP C5002/C4002の場合。imagio MP C3302/C2802は20秒。  
 \*2 imagio MP C5002の場合。imagio MP C4002は9.3秒。imagio MP C3302/C2802は7.8秒。  
 \*3 シアン、マゼンタ、イエローの場合。ブラックは約10°C。  
 ※室温20°Cの場合。ご使用環境やご使用状況により、数値が異なる場合があります。リコー調べ。  
 ※QSU=Quick Start-Upの略。DH定着方式=定着ベルトを直接温めるダイレクトヒート定着方式。

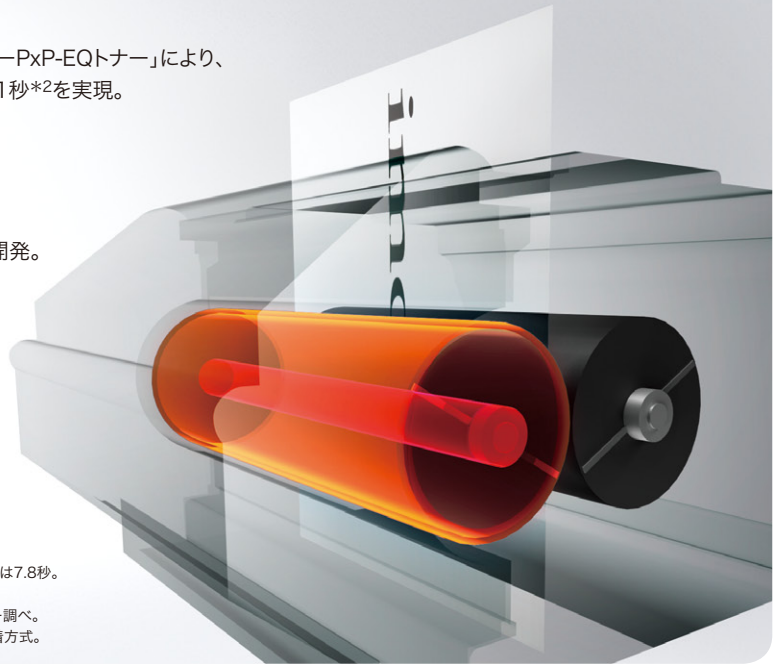

## モノクロ3.4秒\*、フルカラー5.1秒\*のファーストコピータイム

ファーストコピータイムは、モノクロで3.4秒\*、フルカラーで5.1秒\*と高速。「1枚しかコピーしないのに待たされる」という従来の不満を軽減します。

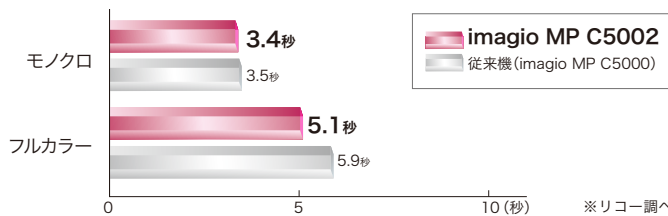

\* imagio MP C5002の場合。imagio MP C4002はモノクロ：3.7秒、フルカラー：5.7秒。  
 imagio MP C3302/C2802はモノクロ：4.8秒、フルカラー：7.3秒。  
 ※A4ヨコ、片面、等倍、本体給紙トレイ、原稿ガラスの時。

## フルカラー・モノクロ同速50ページ/分\*の高速出力

デジタル複合機の基本となるコピー/プリント速度は、片面両面同速フルカラー・モノクロ50ページ/分\*を達成。また、ユニット内に用紙をためないノンスタック方式を採用。紙搬送経路を本体右側と両面反転ユニットに集中させ、紙詰まり時のメンテナンス性を向上しています。

\* imagio MP C5002の場合。imagio MP C4002は40ページ/分。imagio MP C3302は33ページ/分。imagio MP C2802は28ページ/分。  
 ※A4ヨコ。

## 省エネ状態からの高速復帰を実現

リコー独自のカラー-QSU技術と、低融点トナーの採用で、スリープモードからの復帰時間を大幅に短縮しています。

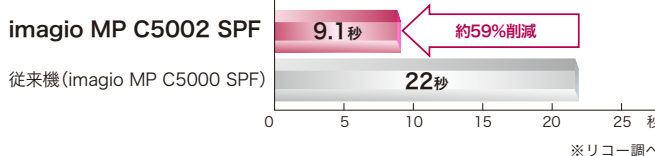

## 省エネ&高画質を実現

### ●省エネ性能がさらに向上

新たに開発したカラー-QSU技術や低融点トナーにより、標準消費電力量(TEC)\*を改善しています。

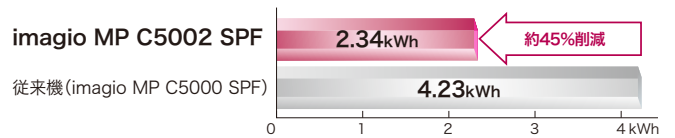

\* 国際エネルギースタートプログラムで定められた測定法による数値。 ※リコー調べ

### ●色再現領域の拡大で、さらに高画質に

リコー独自の重合法(エステル伸長重合法)によるオイルレスのカラーP×P-EQTナーの採用で色再現領域が拡大し、よりきめ細やかな高画質を実現。

高度な画像処理技術、高解像度600dpi読み取り、600dpi多値書き込み、256階調処理等とも相まって、写真などの連続的に変化する色合いも小さな文字の輪郭も美しくクリアに表現します。

※蛍光ペンや布地のコピーなどで一部色再現できない場合があります。

### ■色再現領域(イメージ)

imagio MP C5002/C4002  
 imagio MP C3302/C2802用トナー

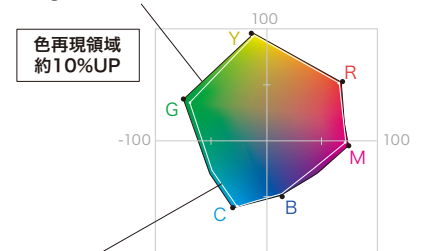

前機種 (imagio MP C5001/C4001/C3301/C2801)用トナー

## インフォメーション画面

利用者や複合機ごとの総印刷ページ数、フルカラー印刷率、両面利用率、集約利用率、用紙削減率といったeco指数や管理者からの任意のメッセージを操作パネル上に表示可能。使用状況を可視化することで、環境負荷低減を促進します。

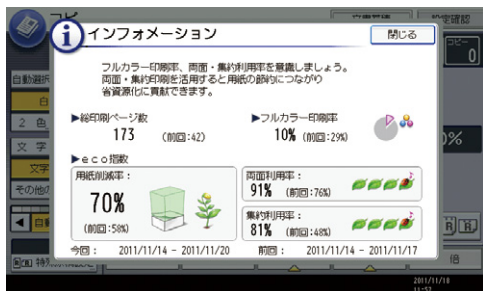

※複数台の機器を集計した数値の表示はできません。

## 低コストで訴求力を高める2色コピー/プリント

カラー原稿を、2色の連続階調で再現する2色コピー/2色プリント機能を搭載。低ランニングコストと見やすさを両立させました。

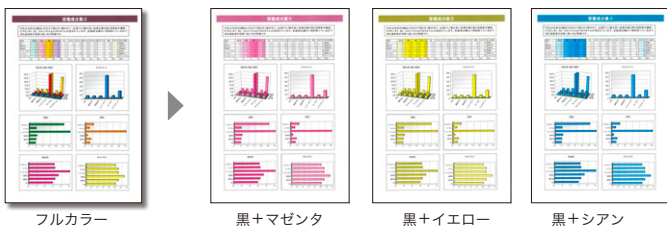

※2色コピー/2色プリントはモノカラー料金としてカウントされます。  
 ※2色プリントは黒とマゼンタ/イエロー/シアンいずれか1色のみ選択可能です。  
 ※機種固有でRPCSドライバーのみ対応。

## 大量コピー前にイメージを確認できる試しコピー

各機能の設定後、仕上がりにイメージを確認するために1部だけ出力することが可能。大量コピーを行なう際のミスコピーによる用紙の無駄や作業の手間、時間のロスを大幅に低減します。



## 用紙節約に効果的な集約印刷

複数枚の原稿を1枚の用紙に印刷し、用紙を節約できる集約印刷。両面印刷との併用により、用紙コストの削減も可能です。



## 製本印刷

製本機能を利用すると、オリジナルの小冊子やパンフレットを手軽に作成できます。複数枚の片面原稿を製本印刷すると、用紙を重ねて折ったときページ順になるよう印刷できるのでコスト削減も可能です。また、集約機能との組み合わせも行なえます。

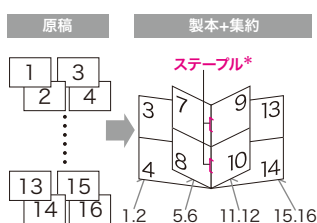

\* imagio 2000枚フィニッシャー SR3110、またはimagio 1000枚フィニッシャー SR3100装着時。

## 52~300g/m<sup>2</sup>\*1(45~258kg\*1)の用紙に対応

省資源化をサポートする薄紙(52g/m<sup>2</sup>~)をはじめ、コート紙や名刺用紙などの厚紙、さらに封筒\*2にも対応。封筒印刷では、印刷時に用紙種類から封筒を選択するだけで、簡単に印刷できます。



\*1 手差しトレイの場合。\*2 普通紙に比べ、印刷速度が低下します。ハート社レーザープリンタ専用封筒 長3ホワイ/洋長3ホワイ/角2ホワイなどの推奨封筒をご使用ください。推奨封筒以外、または推奨封筒でも湿度など環境により、シワが発生したり、印刷不良が発生する場合があります。※使用条件によっては正しく印刷できない場合があります。

## 不定形サイズも給紙トレイから印刷可能

手差しトレイだけでなく、標準トレイやオプションのトレイからも不定形サイズの用紙に印刷可能。業務で使用している専用帳票への出力など多彩なニーズに応えます。

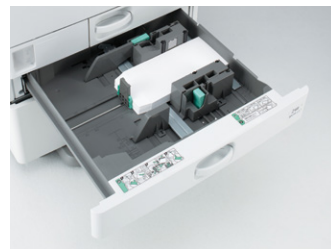

※写真はimagio 小サイズ用紙対応カセット タイプ31を装着したものです。

### 対応トレイ

- 標準トレイ(2段目)/imagio 給紙テーブル PB3130(オプション)/imagio 給紙テーブル PB3120(オプション)
- 幅182~297mm、長さ148~432mm
- 小サイズ用紙対応カセット タイプ31(オプション)
- 幅100~220mm、長さ148~432mm

## スタンプ、印字機能をカラー化

スタンプ機能、印字機能をカラー化。ドキュメントの重要度やオリジナリティを強調できます。また、日付やページ番号などの印字もカラーで行なえます。



※プリンター時のカラースタンプ機能はフルカラー料金となります。  
 ※白黒コピー/2色コピー/単色コピー時のスタンプ機能は、モノカラー料金としてカウントされます。

## その他のコピーの基本性能が充実

コピー機能には、多彩な基本性能を搭載しています。

- 【高画質】●6つの画像モード(①文字②文字・写真③写真④地図⑤淡い原稿⑥複写原稿)
- 【生産性】●集約コピー ●メモリーコピー ●回転コピー ●回転縮小コピー ●予約コピー ●メモリーソート ●回転ソート ●60枚積載自動両面原稿送り装置\*1 ●120枚積載自動両面原稿送り装置\*2 ●大量原稿モード\*1\*2 ●コピー/プリント時間表示機能
- 【その他の機能】●自動カラー選択機能(ACS)対応 ●手差しコピー ●プログラム ●割り込みコピー ●原稿忘れ検知 ●25%~400%のワイドズーム ●すこし小さめコピー ●寸法変倍 ●独立変倍 ●用紙指定変倍 ●自動用紙選択 ●分割 ●ページ印字 ●日付印字 ●カラー変換 ●指定色消去 ●オーバーカラー ●リピート ●ダブルコピー ●センタリング ●ミラー ●反転 ●枠消去 ●センター消去 ●とししろ ●表紙/合紙 ●ミニ本 ●週刊誌 ●機密ナンバリング ●章分け ●章区切り

\*1 imagio ドキュメントフィーダー DF3060が必要。imagio MP C3302 SPF/C2802 SPFには標準装備されています。

\*2 imagio ドキュメントフィーダー DF3070が必要。imagio MP C5002 SPF/C4002 SPF、imagio MP C5002A SP/C4002A SPには標準装備されています。

# Fax Communication

多彩なファクス機能は、コミュニケーションをさらにスムーズにするために。

## サーバー不要のペーパーレスファクス受信

受信ファクスを紙出力することなく本体のハードディスクに蓄積やパソコンへの転送が可能。蓄積したファクス文書を操作画面上にサムネイル表示し、必要に応じて印刷できます。



### ●パソコン上で蓄積受信文書の確認/引き取りが可能

WebブラウザやRidoc Desk Navigator Ltにより、パソコン上で画像確認やデータ引き取りが可能。

### ●受信文書の印刷禁止ON/OFF切り替えも簡単

受信したファクス文書は、印刷の有無を操作画面上で簡単に切り替えられます。例えば、不在時に印刷禁止に設定すれば、セキュリティ対策にもなります。

### ●受信ファクスの転送も可能

受信した文書をあらかじめ登録した相手先(転送先)へ転送できます。また、発信元名称、発信元ファクス番号などに応じて転送先を区別\*可能です。さらに転送先もファクス、メール、フォルダーから選べます。

\* 特定相手先250件。※蓄積できる受信枚数はA4で約320枚です。オプションのimagic FAXメモリー タイプN2の装着により約2,240枚となります。(A4 ITU-T NO.1チャート ふつう字)  
※機能によりimagic FAXユニット タイプ32、imagic プリンター・スキャナーユニット タイプ32/タイプ33/タイプ34/タイプ35を装着、または標準装備したモデルで利用可能です。 ※ドキュメントボックスの引き取りは、時間がかかる場合があります。  
※ファクス受信文書の蓄積は最大800文書です。

## 安心のファクスセキュリティ〈FASEC 1に適合〉

番号の押し間違いを抑止する「宛先繰り返し入力機能」や宛先設定ミスを抑止する「設定確認機能」など、多数のセキュリティ機能を搭載。

※FASECとは、情報通信ネットワーク産業協会(CIAJ)がファクシミリ通信のセキュリティ向上を目指して制定したガイドラインの呼称です。

### ●番号の押し間違いを抑止する宛先繰り返し入力\*1

テンキーからファクス番号を直接入力して送信する際、確認のために同じ番号を複数回入力するように設定可能。押し間違いによる誤送信を抑止します。

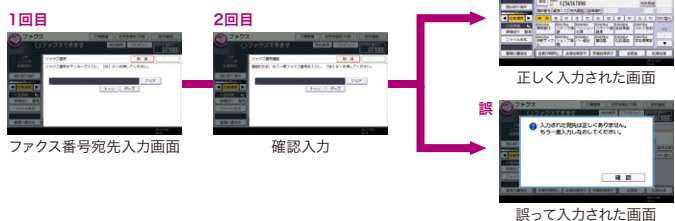

### ●わかりやすく、送信ミスを防ぐ設定確認機能\*2

送信前などに宛先の番号や件数などを画面上で確認可能。宛先設定ミスなどによる誤送信を未然に防ぐことができます。

### ●同報送信禁止機能\*1

複数宛先への一斉同報送信やグループ宛先への送信を禁止することが可能です。意図しない宛先へのファクス誤送信を抑止することができます。

### ●入力ミスによる誤送信を防ぐ宛先利用制限機能

テンキーや操作パネルからの直接入力を制限し、宛先表に登録された宛先だけを送信先にすることができます。ファクス番号の入力ミスによる誤送信や不正利用の抑止に有効です。

\*1 カスタマーエンジニアによる設定となります。  
\*2 カスタマーエンジニアによる設定により、送信前に強制的に表示させることも可能です。

## 送信前プレビュー機能

送信の前に文書内容を操作パネル上にプレビュー表示することが可能です。原稿の読み取り方(タテ・ヨコなど)が正しく行なわれたか確認してから送信できます。

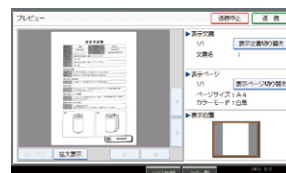

## 送信文書のバックアップ機能

ファクス送信と同時に、送信文書をパソコンのフォルダーに電子化して保存可能。ファイル名には、送信結果、宛先名、日付、ログインユーザー名またはユーザーコードの情報がつけられます。

※この機能はimagic FAXユニット タイプ32、imagic プリンター・スキャナーユニット タイプ32/タイプ33/タイプ34/タイプ35を装着、または標準装備したモデルで利用可能です。

## 1台で3台分送信受信可能なマルチポート

オプションのimagic 増設G3ユニット タイプ32を2個装着すると、最大3カ所の相手先と同時にスーパーG3通信が可能。受信しながら送信するなどファクスの話中の解消、省スペース化を実現します。さらに、受信したファクス文書を回線別にフォルダー宛先、メール宛先、ファクス宛先に転送\*することができます。

\* 回線別にFコード(SUB)を登録しておく必要があります。  
※G4 1回線を組み合わせた3回線通信も可能です。(imagic 増設G3ユニット タイプ32+imagic G4FAXユニット タイプ12にて、G3×2+G4が実現可能)

## ナンバー・ディスプレイ表示対応

ナンバー・ディスプレイ機能を利用すると、受信時に相手先の電話番号が画面に表示されます。回線増設時も相手先の電話番号を表示することも可能です。

※NTT・KDDI・ソフトバンクとの契約(有料)が必要です。



## ファクス連携機能

ファクスユニットを搭載していない複合機(子機)\*から、ネットワーク上のファクスユニットを搭載している複合機(親機)\*を通じてファクス送受信が行なえます。ファクス機能搭載機に接続した回線を利用するため、コストの削減につながります。

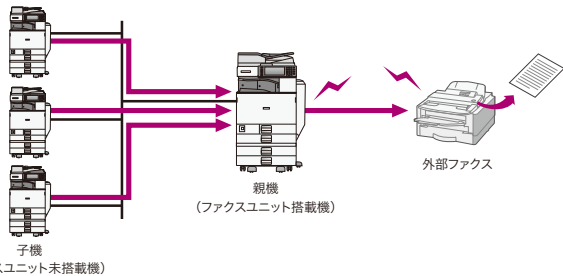

\* 親機・子機ともに、imaging リモートFAXカード タイプ32およびimaging プリンター・スキャナーユニット タイプ32/タイプ33/タイプ34/タイプ35を装着または標準装備したモデルで利用可能です。※親機に接続できる子機は最大6台までです。 ※ファクス連携の送信はG3回線のみとなります。 ※ファクスユニット搭載機は子機として利用できません。

## 通信費の大幅カットを実現するIP-ファクス\*1

### ●IP電話と親和性の高いIP-ファクス(ITU-T T.38勧告準拠)

IP-ファクスは、メールサーバーを必要とせず、相手先の機器とリアルタイム通信を行なうので、確実な通信が可能。また、IP-ファクス(ITU-T T.38勧告準拠)はIP電話システムとの親和性も高く、音声とファクスをIPネットワークで統合することもできます。

※ファイアウォールの設定によっては通信できないことがあります。 ※T.38対応機同士の場合。 ※SIP、JT-H.323V2対応。

### ●手軽に使えるW-NET FAX(ITU-T T.37勧告準拠)

電話回線ではなくEメールの仕組みを利用した通信ができるW-NET FAX機能。従来のファクス送信に比べ大幅なコストダウンが可能\*2です。また、相手先への一斉発信が行なえるため、送信時間の短縮も図れます。



※EメールサーバーなどEメールを利用可能な環境が別途必要になります。 ※W-NET FAX機能は、ITU-T T.37勧告に準拠したメール型インターネット対応ファクス機能です。当勧告に準拠していれば、メーカーを問わずEメールを利用したファクス送受信が可能です。

### ●メールサーバー不要なメール型ファクス、ダイレクトSMTP

メールサーバーを介さず、イントラネット内で機器同士をLANでダイレクトに結ぶことにより、社内間でのリアルタイム通信を実現します。送信結果もその場で確認することが可能です。

### ●NGN対応のIP-ファクス(ITU-T T.38勧告準拠)

フレッツ光ネクスト/ライトに契約のお客様はひかり電話機能を使ったデータ通信サービスを利用し、IP-ファクス通信が可能になります。ファクス通信費の低減と高画質での高速通信が実現できます。

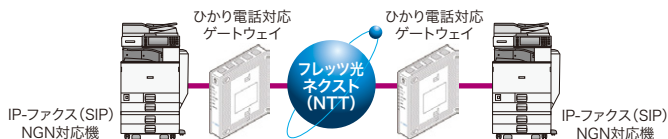

※SIPのみ対応。  
 ※送・受信機共にNTTとの契約(有料)が必要です。  
 ※企業内のSIPサーバーを利用したIPネットワーク(イントラネット)接続と、次世代ネットワーク(NGN)接続の併用はできません。

\*1 この機能はimaging プリンター・スキャナーユニット タイプ32/タイプ33/タイプ34/タイプ35とimaging FAXユニット タイプ32を装着または標準装備したモデルで利用可能です。  
 \*2 ADSL等の通信費固定常時接続/W-NET FAX同士の通信の場合。

## ファクス受信文書出力切替タイマー

受信する時間帯に応じてファクス文書の印刷/転送/蓄積を切り替えられます。例えば、勤務時間内は印刷、夜間など勤務時間外に受信する文書は別の場所に転送するなど、フレキシブルな利用が可能です。

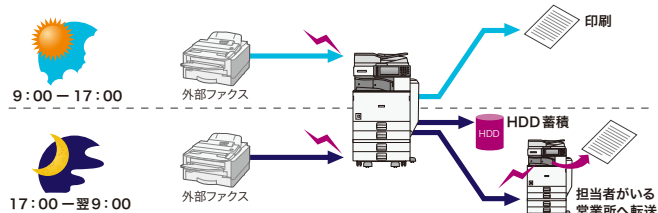

## カラータッチパネル方式で見やすく操作しやすい宛先表

大型タッチパネルの採用で、送り先の指定や確認がますます簡単に。アドレス帳に登録できる宛先数2,000件、1グループに登録できる宛先数最大500件\*。また、メモリー送信の最大宛先数2,000件\*など、大量のファクス送信を効率化する機能も充実しています。



\* グループ登録：最大100グループ、同報送信できる宛先数最大500件。

## PC FAX機能

簡単操作でパソコンから直接ファクス送信できるため、作業効率のアップとペーパーレス化が可能です。また、画像の劣化も最小限に抑えられます。

### ●安心のセキュリティ機能

本体の操作画面と同様に、宛先繰り返し入力、送信前の設定確認、ファクス番号の直接入力制限といったセキュリティ機能で、誤送信を抑制できます。

※ Windows®XP/7/Windows Vista®/Windows Server®2003/2003 R2/2008/2008 R2。  
 ※ この機能はimaging プリンター・スキャナーユニット タイプ32/タイプ33/タイプ34/タイプ35とimaging FAXユニットタイプ32を装着または標準装備したモデルで利用可能です。

## 充実のファクス基本機能

- [高画質]** ●①ふつう字②小さな字③微細字\*1
  - [レスペーパー化]** ●A3ブック原稿送信 ●両面原稿送信\*2\*3 ●両面印刷 ●宛名差し込み
  - [操作性]** ●リダイヤル ●直接宛先入力 ●オンフックダイヤル ●送信文書変更/中止 ●不達文書再送信 ●宛先表見出し選択 ●宛先表並び順変更 ●クイック操作キー ●宛先履歴(10件)
  - [確実性]** ●発信元名称(表示用) ●発信元名称(印字用) ●発信元ファクス番号 ●自動誤り再送(ECM) ●送受信結果表示(最大200通信) ●ID送受信 ●代行受信 ●済みスタンプ\*2\*4
  - [その他の便利機能]** ●回転送信 ●メモリー送信 ●時刻指定送信 ●封筒受信 ●定型文印字 ●送信者名印字 ●蓄積文書指定送信 ●Fコード通信機能 ●Fコード親展ボックス ●Fコード掲示板ボックス ●Fコード中継ボックス ●印刷終了ブザー ●しおり機能 ●センターマーク印字 ●受信時刻印字 ●発信元名称選択(10件) ●回転しゅうプ ●ジャストサイズ受信 ●記録分割/縮小 ●受信側縮小 ●受信印刷部数設定 ●迷惑ファクス防止 ●相手先別メモリー転送 ●相手先別受信印刷部数設定 ●相手先別両面印刷 ●相手先別封筒受信 ●G4発信元情報\*5 ●G4サブアドレス\*5 ●UUI\*5 ●CIL印字\*5 ●TID印字\*5 ●デュアルアクセス ●ダイヤルイン機能 ●自動電源受信機能 ●各種リスト/レポート印刷 ●ユーザーコード ●利用者制限 ●TEL/ファクス自動切替 ●TEL/ファクスリモート切替 ●留守番電話接続 ●全文書転送 ●同報送信 標準500宛先
- \*1 imaging FAXメモリー タイプN2が必要です。\*2 imaging ドキュメントフィーダー DF3070/DF3060を装着または標準装備したモデルで利用可能です。\*3 imaging MP C5002A SP/C4002A SPで利用可能です。\*4 imaging MP C5002A SP/C4002A SPでは対応しておりません。\*5 imaging G4FAXユニット タイプ12が必要です。

# Network Printer

先進モバイルツールに対応。多彩なプリンター機能がビジネスの風景を変えていく。

## RPCSによる高速出力に加え、iPhone/iPadにも対応。

高速出力とともに、新RPCSドライバーで使いやすさを追求。さらに、先進のモバイルツールにも対応し、さまざまな環境からの出力を可能にしました。

### ●新RPCSドライバーの採用

高度なグラフィック処理を実現するとともに、使いやすさを考慮した新開発のユーザーインターフェースを採用しています。

### ●AirPrintに対応

iPhone/iPadのiOS (Ver4.2以降)に標準搭載されているAirPrintに対応。ソフトウェアのダウンロードやドライバーのインストールが不要で、簡単に印刷が行なえます。

### ●クラウド経由で、安心&スピード出力

社内LANにアクセスしないクラウド経由で、モバイルパソコンやスマートフォン内にあるデータを簡単出力。FlexRelease CXが、ビジネス印刷環境をシームレスに再構築します。



## 使いやすい新RPCSドライバー

よく使う印刷設定を保存してワンクリックで呼び出せる「かんたん設定」と、多機能をきめ細かく設定できる「項目別設定」の2つを、簡単に切り替えて使用できる次世代のユーザーインターフェースです。

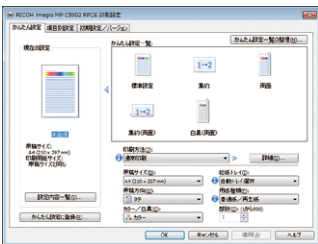

かんたん設定



項目別設定

## 便利な機種共通 RPCS Basicドライバーに対応

複合機・レーザープリンター共通で利用できるプリンタードライバー。複数機種混在環境でも、同じドライバーで運用ができ便利です。画面もシンプルで使いやすく、非常に軽いためシンククライアント環境でもストレスの無いパフォーマンスを実現します。

※機種固有RPCSドライバーとの機能差異については、販売担当者にご確認ください。  
※主な機能、対応機種につきましてはリコーホームページをご覧ください。  
※RPCS Basicドライバーはホームページでの提供となります。

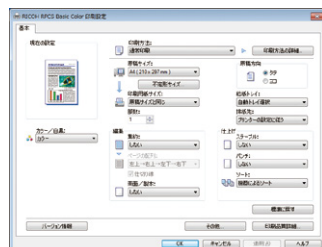
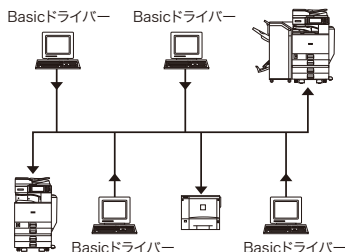

## パソコンレスで出力可能

### ●メディアプリント

パソコンを起動することなく、USBメモリー\*1やSDカード(32GB以下)に保存されているデータ(JPEG/TIFF/PDF)\*2を誰でも簡単に出力可能。さらに、パスワードで保護されたPDFの出力や先頭ページのプレビューもできます。

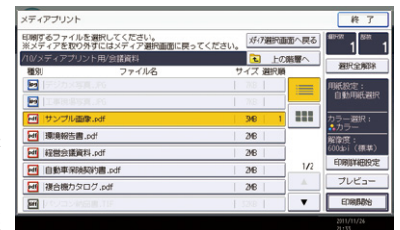

\*1 推奨するメディアについてはリコーホームページをご参照ください。  
[http://www.ricoh.co.jp/imagio/support/media\\_slot.html](http://www.ricoh.co.jp/imagio/support/media_slot.html)

\*2 ファイルのバージョンやフォーマットによっては出力できない場合があります。  
※imagio プリンター・スキャナーユニット タイプ32/タイプ33/タイプ34/タイプ35を装着または標準装備したモデルで利用可能です。

### ●PictBridge対応(オプション)

デジタルカメラとプリンターを直接接続して印刷するための「PictBridge規格」に対応。撮影画像の確認や大きなサイズでの写真プリントに力を発揮します。

※ご利用になれるデジタルカメラは、「PictBridge規格」対応カメラです。  
※サムネール印刷や用紙指定などの印刷機能は「PictBridge」対応カメラの機種により異なります。  
※imagio デジタルカメラ接続カード タイプ32 および imagio プリンター・スキャナーユニット タイプ32/タイプ33/タイプ34/タイプ35を装着または標準装備したモデルで利用可能です。

## Mail to Print

スキャン to E-Mailに対応した複合機から送信されたメールを本機が受信すると、添付されているJPEG形式\*またはPDF形式\*のファイルを印刷できます。ファクス感覚でカラードキュメントの送受信・出力が可能です。

\* ファイルのバージョン、フォーマットによっては出力できない場合があります。  
※この機能は、imagio プリンター・スキャナーユニット タイプ32/タイプ33/タイプ34/タイプ35と、imagio FAXユニット タイプ32を装着または標準装備したモデルで利用可能です。  
※ファイルが複数添付されていた場合、先頭のファイルのみ印刷され、残りのファイルは削除されます。

## AirPrint

iPadやiPhoneのiOS(Ver4.2以降)に標準搭載されているAirPrintに対応。メールや写真以外に、AirPrintに対応しているアプリケーションからも印刷が可能です。



- \* 本機に無線LAN経由で印刷する場合は、オプションのimagic 拡張無線LANボードタイプが必要です。
- \* AirPrintは、同一ネットワーク内での利用に限ります。
- \* アプリケーションによっては印刷できないことがあります。
- \* 複合機のファームウェアのバージョンアップが必要な場合があります。詳しくはカスタマーエンジニアにご確認ください。



## クラウド経由で、安心&スピード出力

FlexRelease CXは、ロケーションフリーなオンデマンド印刷を提供するクラウドプリンティングサービスです。社内LANに接続できないモバイルパソコンやスマートフォンからインターネット経由で印刷データをクラウド上のサーバーへアップロードしておき、利用契約を結んだ複合機から、いつでもどこでも印刷が行なえます。

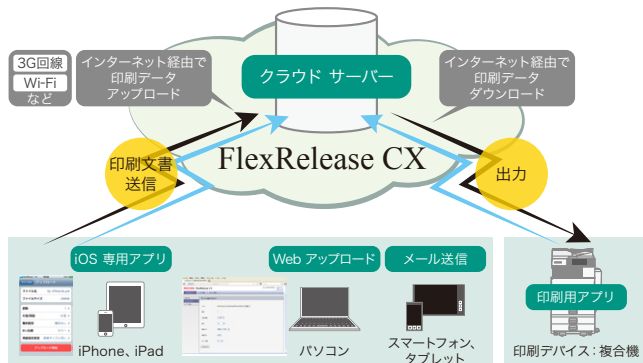

- \* FlexRelease CXのサービスを利用するには別途契約(有料)が必要です。
- \* imagic VMカード タイプ31が必要です。

## 高精度なバーコード印刷を実現

- コンビニ収納用「GS1-128(UCC/EAN-128)バーコード対応\*

\* 「Ridoc Barcodeライブラリ」が必要です。  
[http://www.ricoh.co.jp/IPSiO/utility/ucc\\_ean128/](http://www.ricoh.co.jp/IPSiO/utility/ucc_ean128/)

## 高性能Fiery PostScriptカラープリントコントローラー imagic プリンターユニット タイプF3070/タイプF3060(オプション)

プロフェッショナルなニーズに応える高品位な出力環境をご提供します。

\* SP/SPFモデルには、装着できません。また、imagic プリンター・スキャナーユニット タイプ32/タイプ33/タイプ34/タイプ35と同時装着できません。

- 簡単な色補正から独自のプロファイル作成まで、色に関する様々なニーズにお応えするカラーマネジメント機能

Command WorkStation5.3を使用して、正確かつ効率的な色の管理が行なえます。

- <キャリブレーション> 簡単な操作でデバイスの経時変化を補正。紙の特性に合わせ、常に安定した色を再現します。
- <Profile Manager> ICCプロファイルのダウンロード/アップロードなど、プロファイルを一元管理します。
- <Color Editor> ICCプロファイルを編集し、独自のプロファイルが作成可能です。
- <カラー設定> CMYKやRGBなどの色空間ごとに適切なカラー処理を行ない、忠実な色を再現します。

- よりプロフェッショナルなニーズに応えるオプション

データ内のオブジェクト毎に色味を調整できるImage Enhance Visual Editorやハートーンシミュレーション、用紙シミュレーションなどの高度なカラー出力管理機能をパッケージ化したEFI Productivity PackageとEFI Graphic Arts Basic Plus Packageを新たにオプションでご提供します。

## リコー カンタン私書箱プリント AE2 (別売)

印刷文書をいったん複合機に蓄積し、複合機の画面上で内容を確認してから印刷することができます。印刷文書は、利用者それぞれの「私書箱」に自動的に分けて蓄積されますので、管理の手間をかけることなく、ミスプリントや印刷物の取り違い/混入/放置を防げます。



- ①印刷  
「通常印刷」で印刷。  
特別な設定は不要です。
- ②操作パネルで出力指示  
オンデマンド印刷画面で印刷文書を選択し、印刷(削除も可能)。リスト上で印刷時の設定内容を確認できます。
- ③印刷文書を出力



Embedded Software Architecture

\*各Embedded Software Architectureアプリケーションの対応状況および詳細については、販売担当者にご確認ください。

## 便利な機密印刷/保存印刷

パソコンで作成した文書をimagic本体のハードディスクに蓄積できます。蓄積した文書は、カラーからモノクロへの変更や片面/両面印刷の切り替えなど、パソコンで設定した印刷条件を操作画面上で簡単に変更可能。また、印刷文書を必ず複合機に蓄積してから操作画面上で再印刷指示する設定も行なえ、放置プリント防止に高い効果が期待できます。

- 機密印刷機能  
パスワードを指定して印刷するため、機密文書を他人に見られることなく出力できます。
- 保存印刷機能  
後処理も含めた印刷ジョブを保存しておくことで、フィニッシャーを活用した冊子の再印刷などを手軽に行なうことができます。



## 印刷時刻の指定が可能

印刷開始時刻の指定が可能です。例えば、大量の文書を印刷する場合、昼休みや業務時間外を指定すれば、他の利用者の出力業務に支障を与えることなく大量印刷が行なえます。

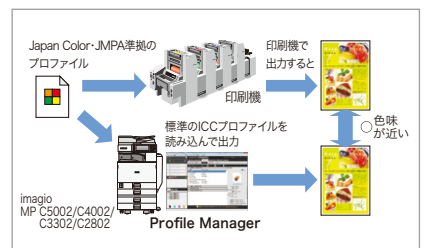

- 多彩なスキャン機能

最大600dpiの読み取り解像度で高画質スキャン。用途に応じて多彩なスキャン機能をご提供します。

- Fiery待機キュー ● Fieryメールボックス ● ディスクに保存
- Eメール ● FTP

# Scanner

オフィスのペーパーレスをもっと手軽に。電子文書の活用をもっと自在に。

## 1パス両面ADFによる高速スキャンを実現。

一度の原稿搬送で、両面原稿の読み取りを可能にした1パス両面ADFを搭載。フルカラー/モノクロとも高速でスキャンを行なえ、オフィスのペーパーレス化を強力に推進します。

### ●両面同時原稿読み取り

密着イメージセンサー「CIS(Contact Image Sensor)」をADFの裏面読取部に搭載し、一度の原稿搬送で表面と裏面を同時に読み取ることを可能にしました。読み取りの生産性を大幅に向上させるとともに、オリジナル原稿の保護にもつなげます。

フルカラー・モノクロ:片面 85ページ/分\*  
両面116ページ/分\*



\* A4ヨコ、200dpi文字モード。原稿サイズ混載時は除く。  
※ imagio MP C5002A SP/C4002A SPにはみ標準搭載。

## 高速&高画質スキャン

読み取り速度は、フルカラー・モノクロ:67ページ/分\*1を達成。また、リコー独自の画像処理技術により、文字はシャープで鮮明に、写真やグラフィックはモアレやざらつきを抑え、よりきめ細やかに読み取りが可能。さらにモノクロ/カラー混在時のカラースキャンでもモノクロ原稿を自動判別\*2して読み取ることができます。

\*1 imagio MP C5002/C4002の場合。imagio MP C3302/C2802は51ページ/分。A4ヨコ、片面、200dpi文字モード。原稿サイズ混載時は除く。\*2 モノクロ/カラーの判別は必ずしも正確ではありません。クリアライトPDF選択時は設定できません。\*3 imagio ドキュメントフィーダー DF3070/DF3060が必要です。imagio MP C5002 SPF/C4002 SPF/C3302 SPF/C2802 SPFには標準搭載されています。

## スキャン画像を確認できるプレビュー機能

スキャナーデータを送信する際やドキュメントボックスに蓄積した文書をプレビュー画面で確認可能。スキャンのやり直しなどを低減できます。



## 利用目的や業務フロー、ネットワーク環境に合わせて選べる、多彩なスキャン機能

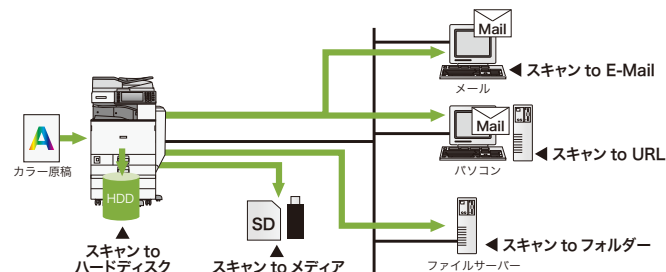

### ●スキャン to フォルダ

スキャンした文書を、ネットワーク上の共有フォルダ (SMB) や FTP サーバーに直接保存・送信できます。

### ●スキャン to ハードディスク (ドキュメントボックス蓄積)

スキャンした文書をドキュメントボックスに最大3,000文書、1文書あたり2,000ページまで\*蓄積できます。

\* すべての機能を合わせて蓄積できる最大ページ数は合計9,000ページです。\*ドキュメントボックスに蓄積された文書は出荷時には3日 (72時間) 後に消去されるように設定されています。

### ●スキャン to メディア

スキャンした文書をUSBメモリ\*1やSDカード\*2に直接保存することが可能です。パソコンレスで、紙文書の電子化・保存を簡単に行なうことができます。



\*1 推奨するメディアについてはリコーホームページをご参照ください。

[http://www.ricoh.co.jp/imagio/support/media\\_slot.html](http://www.ricoh.co.jp/imagio/support/media_slot.html)

\*2 32GB以下のSDカードに対応。

※imagio プリンター・スキャナーユニット タイプ32/タイプ33/タイプ34/タイプ35を装着、または標準装備したモデルで利用可能です。

### ●スキャン to E-Mail

操作画面上で件名/送信者/メール本文/ファイル名を指定してEメール宛先に直接送信可能です。

### ●スキャン to URL

スキャンした文書をハードディスクに蓄積した上で、Web Image Monitor でダウンロードするためのURLをEメールで送信できます。

## 長期保存やセキュリティ対策、データ容量の軽減など、さまざまなニーズに応えるファイル形式に対応

### ●汎用画像フォーマットに対応

白黒2値：シングル/マルチページTIFF、シングル/マルチページPDF  
グレースケール/カラー：JPEG、シングルTIFF、シングル/マルチページPDF

### ●PDF/Aに対応

電子記録の長期保存を目的とした標準規格PDF/Aに対応。内部統制に関する文書など、長期保管が義務づけられている文書の電子化に最適です。

### ●パスワード付暗号化PDFに対応

パスワード設定や暗号化を行なったPDFファイルを作成し、スキャンした文書を保護することで、重要な文書も安心して電子化できます。  
※暗号化PDFは、PDFダイレクト機能での出力はできません。

### ●デジタル署名付PDFに対応

スキャンした文書をPDFフォーマットで保存するとき、デジタル署名をつけて保存でき、電子化した文書を偽造や改ざんのリスクから守ります。

### ●カラーでも軽い「クリアライトPDF」

カラー原稿の色文字/黒文字領域と写真領域を別々に処理することにより、従来のスキャン画像よりも大幅に軽いPDFデータ\*1に変換することが可能。また、クリアライトPDF2.0\*2では、写真部分の圧縮に「JPEG2000」を採用することでファイルサイズを20%削減(従来比)。写真を滑らかに、図をきれいに表現し、白地上の色文字がよりクリアに読みやすくなりました。



\*1 画像によって圧縮率は異なります。\*2 Acrobat6.0以降で表示できます。Acrobatでの表示に時間がかかる場合があります。※原稿の画質によっては、期待通りのデータサイズや画質を得られない場合があります。※クリアライトPDFを印刷した場合、ドライバーで「モノクロ」を選択する以外はすべてフルカラー印刷の扱いとなります。※クリアライトPDFは、PDFダイレクト機能での出力はできません。

## パソコンで蓄積文書の閲覧・取り込み

Web Image Monitor\*1で、本体のハードディスクに蓄積した文書を確認・検索したり、PDF、JPEGまたはTIFF\*2形式で簡単に自分のパソコンにダウンロードできます。また、Ridoc Desk Navigator Lt\*3を利用すれば、スキャンデータもPCデータもドラッグ&ドロップのマウス操作だけで簡単に取り込み、電子文書として保管検索できます。

\*1 推奨Webブラウザ Windows®:Internet Explorer 6.0以降、FireFox2.0以降、Macintosh:Safari 3.0以降、FireFox2.0以降。\*2 モノクロのみ。  
\*3 [リコーのホームページで無償公開中] [http://www.ricoh.co.jp/ridoc\\_ds/rds/download/](http://www.ricoh.co.jp/ridoc_ds/rds/download/)  
※機能により、選択可能なデータ形式が異なります。コピー、プリンター機能の蓄積文書のダウンロードにはimagio 拡張データ変換ボード タイプAが必要です。

## Embedded Software Architecture

### ●imagio カンタン文書登録 V2 タイプA (別売)

複合機の画面上で指定したフォルダーに、ファイル名を設定して文書を保存できます。パソコンのフォルダー構造がそのまま複合機の画面に表示されるため、簡単な操作で図面や報告書等を電子化して整理できます。



### ●imagio カンタン文字認識 V2 (別売)

申請書、名刺などをスキャンしてExcel等に変換させたり、入力支援ソフトや名刺管理ソフトと連動させたりすることができます。データ化することで文字情報やレイアウト情報を再利用できるので、書類の作成や整理の効率化につながります。

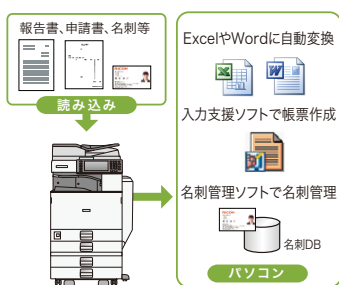

## 便利なスキャナー機能を搭載

### ●スキャナー変倍機能

異なるサイズが混在する文書を電子化する場合でもサイズを同一に揃えられるスキャナー変倍機能を搭載。電子化した文書の閲覧や印刷も簡単に行なえます。

### ●見開き原稿スキャン

見開き原稿の左右ページをそれぞれ1ページずつ分割してスキャンできます。

※原稿ガラスでの読み取り時のみ利用可能。



### ●ファイル分割機能

大量の原稿をまとめてスキャンする場合に、指定枚数に応じて電子ファイルを分割して保存可能です。

## 文書の共有や伝達を支援する連携アプリケーションソフト(別売)

### Web文書管理システム

#### Ridoc Smart Navigator

増え続ける紙文書、電子文書を蓄積し、ネットワーク上で一元管理・共有可能なサーバーシステムを実現。Webブラウザで文書管理機能(検索、閲覧、通知など)を利用できます。

### ドキュメント配信システム

#### Ridoc GlobalScan V2

スキャナーデータやファクス文書を、簡単操作で指定の場所に配信可能です。ネットワークでのドキュメント活用を促進し、オフィスのペーパーレス化をサポートします。

### ドキュメント管理システム

#### Ridoc Smart Director

ファクスや図面の電子化を軽快にサポートする文書処理システムです。きわめてシンプルなプロセスでペーパーレス化によるコスト削減、業務効率アップといったメリットを提供します。

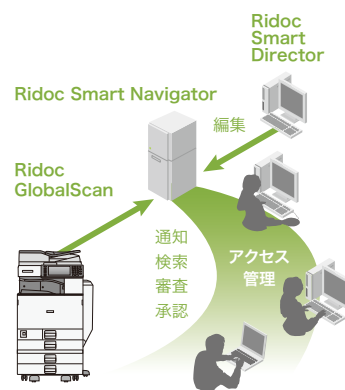

※Ridoc Document Systemシリーズへの対応状況については、販売担当者にご確認ください。

# Security

確かなセキュリティ。オフィスの信頼性を高める、もうひとつの高性能を搭載。

## ハイレベルなユーザー認証

8桁までの数字を使ったユーザーコードによる認証に加え、ログインユーザー名とパスワードを使ったユーザー認証システムを搭載。よりハイレベルな個人識別が行なえるようになりました。また、ネットワークで接続されているWindows®のドメインコントローラーやLDAPサーバーとの連携により、既存の認証システムによる個人認証が可能です。

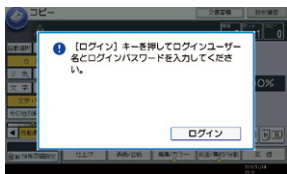

## リコー 個人認証システム AE2 (オプション)

非接触ICカード「FeliCa」「MIFARE」「eLWISSE」を用いた個人認証により、機器の利用を制限し、印刷物の取り間違いや取り忘れによる紙文書からの情報漏えいを抑止可能。機器の使用状況や環境に応じて、システム構成を柔軟に拡張できます。



## 機能利用制限と利用量制限機能

コピー、ファクス、プリンター、スキャナー、ドキュメントボックスといったそれぞれの機能について、登録された利用者ごとの利用制限を行なえます。また、利用量制限機能では利用者ごとにコピー、プリントの上限度数を設定可能。管理者が設定し、その状況を把握することにより、セキュリティを高めるとともにランニングコストの抑制にも効果を発揮します。

## HDD残存データ消去/HDD暗号化機能を標準搭載

コピー、スキャナーによる原稿読み取り、パソコンからの出力などによるHDDの残存データやユーザーデータを上書き消去(逐次消去/一括消去)が可能。またアドレス帳データ、認証情報、蓄積文書などは、暗号化してからデータ保存し、情報セキュリティをより一層高めめます。

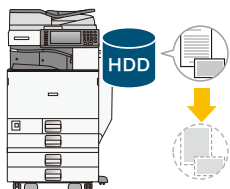

HDD残存データ消去機能

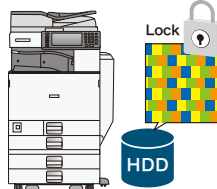

HDD暗号化機能

## 「IEEE 2600.1」に適合したCommon Criteria認証を取得

2009年6月に制定された複合機・プリンターが備えるべきセキュリティ機能の国際的な規格「IEEE Std 2600.1™-2009」に適合したCommon Criteria認証を取得しています。本認証制度では、アクセス制御機能、ネットワーク保護機能(暗号化通信機能)、残存情報消去機能など高度なセキュリティ機能が網羅されているため、より安心して機器をお使いいただけます。

※imaggio MP C5002 SPF/C4002 SPF/C3302 SPF/C2802 SPFまたは、imaggio MP C5002 SP/C4002 SP/C3302 SP/C2802 SP、imaggio MP C5002A SP/C4002A SPにimaggio FAXユニットタイプ32を装着した場合。※一定のセキュリティ機能およびソフトウェアバージョンのもとに評価されています。実際にご利用いただけるソフトウェアバージョンは、ご購入いただいた製品によって異なります。また、ご利用いただく該当製品のサービスに伴い、セキュリティ機能の一部を制限させていただく場合があります。

## 不正コピー抑止地紋印刷機能を標準搭載

ドキュメントのセキュリティ対策にも配慮した不正コピーガード機能。出力時、全体に特殊な地紋を埋め込んで印刷。出力物をコピーすると埋め込まれた任意文字、Windows®ログイン名、日時など牽制文字が浮かび上がります。またimaggio 不正コピーガードモジュール タイプ31(オプション)装着時には、地紋を検知して画像を破壊し、紙一面をグレーに印刷して情報漏えいを抑止します。

### 「不正コピー抑止」のワークフロー(イメージ図)

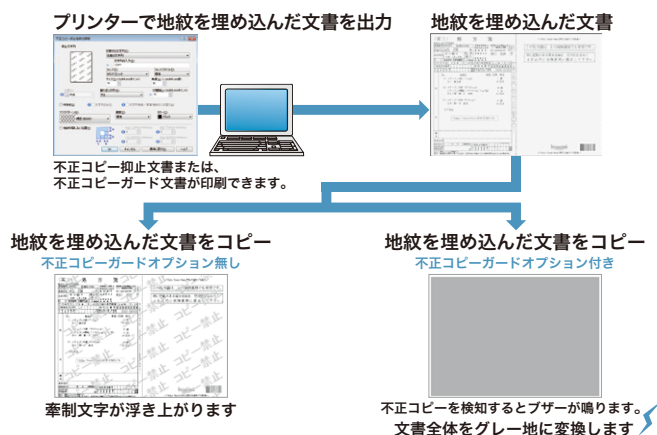

### ●地紋印刷の除外エリア指定

地紋印刷時に地紋を除外するエリアを指定できます。これにより、バーコードなどの入った文書も読み取りに支障なく地紋印刷が可能となります。

※不正コピー抑止機能は情報漏えいを防止するものではありません。※牽制文字はRPCS/PS3/PCL6 (PCL XL) ドライバーで設定することができます。※コピー、ファクス、スキャナー、ドキュメントボックスへの蓄積結果をすべて保証するものではありません。※販売担当者にご相談のうえ、効果をご確認ください。

## 強制セキュリティ印字

コピー、ファクス、プリンター、ドキュメントボックスからの印刷物による情報漏えいを抑止するために、印刷日時、出力者情報\*などの情報を強制的に印字できます。

\*ユーザー認証設定が必要です。  
ファクス受信文書には出力者情報は印字されません。



## 通信経路の暗号化システム

スキャン to E-Mail時やIPP印刷時、Web Image Monitorによるアクセス時に、通信データを暗号化(SSL)することにより、情報の盗み見を防ぎます。また、IPsecにも対応しているため、IP層で安全なデータ通信を行なうことができます。さらに、S/MIME機能でメッセージの暗号化と電子署名の添付を行なうことができ、送信中メールの改ざんや送信者のなりすましを防ぎます。

## さらに、きめ細やかなセキュリティ機能を満載

- ネットワークポートON/OFF
- 文書アクセス制限
- 印刷可能IPアドレス制限
- パスワード暗号化(ドライバー暗号鍵)
- 配信制限(宛先)
- IEEE802.1x認証対応
- FIPS 140-2対応のSSL通信
- AES256bit/SHA-2の暗号化方式に対応

# Management & Extension

有効な機能拡張と機器管理により、ビジネスのさらなる効率化を。

## 無線LAN(オプション)をはじめ、多彩な高速インターフェースに対応 [WPA対応]

IEEE802.11a/b/gに準拠したプリンター内蔵型の高速無線LANカードをオプションでご用意。また、最新のハイスピードカラープリンターにふさわしい1000BASE-T高速インターフェースに対応しています。

### [標準装備]

●100BASE-TX/10BASE-T ●USB2.0\*1

### [オプション]

●拡張無線LAN\*2\*3 ●Bluetooth®\*2 ●IEEE1284\*3 ●1000BASE-T

\*1 PC FAXは使用できません。\*2 同時使用できません。\*3 いずれかひとつのみ装着可能です。

## IPv6に対応

次世代のインターネットプロトコル(IP)であるIPv6に対応し、IPv6 Ready Logoを取得しました。



※本機はIPv6 Ready Logo Phase-2 (IPv6 Core ProtocolsおよびIPsec)を取得したRicoh LPUX IPv6 Stack Version 2.0を搭載しています。  
※IPv6機能はネットワークやオペレーティングシステムの環境によってご利用いただけない場合があります。※工場出荷時はIPv6が無効になっています。  
※推奨環境はIPv6を利用可能な状態にした以下のOSです。  
Windows® XP SP2 (Ridoc IO Naviを利用) / Windows Vista® / Windows® 7 / Windows Server® 2003/2003 R2 (Ridoc IO Naviを利用) / Windows Server® 2008/2008 R2、Mac OS X 10.5/10.6/10.7

## アドレス帳の管理

ファクスやスキャナーの宛先表を最大2,000件\*まで登録できるアドレス帳を搭載。Web Image Monitorでアドレス帳の登録・変更をウィザード形式で簡単に行なえます。\*ユーザー認証の登録件数は1,000件です。



### ●アドレス帳の移行やバックアップ/リストアが可能

Web Image Monitor等により、複合機のアドレス帳のバックアップ/リストアが可能です。複合機の入替え時に、今まで利用していたimaggioシリーズのアドレス帳を本機に移行でき、スムーズな導入が可能です。

※一部の機種によっては対応できない場合があります。  
※オプション構成、搭載機能によっては全情報の移行ができない場合があります。

## 出力&機器管理のためのユーティリティ

### ●Ridoc IO Navi

プリンティング業務の生産性を大幅に向上させるために、誤った印刷指示のキャンセル機能や、印刷後の完成イメージを確認できるプレビュー機能など、ネットワークプリンターを有効に使いこなすためのさまざまな機能を提供します。

- ネットワークピアtoピア印刷
- 印刷完了通知
- 代行印刷
- 並行印刷
- 印刷ジョブキャンセル
- 印刷プレビュー機能

[リコーのホームページで無償公開中] <http://www.ricoh.co.jp/IPSiO/utility/ionavi/>

### ●Ridoc IO OperationServer Pro(別売)

出力機器(マルチベンダー)の一元管理、多彩なログ収集・集計によるTCO削減とセキュリティ対策を同時に実現し、効率的なIT管理業務をサポートするソフトウェアです。

### ●Ridoc Ez Installer

プリンタードライバーなどのユーティリティ・ソフトウェアを、システム管理者の思い通りにインストールするためのインストールパッケージを作成できるツールです。

[リコーのホームページで無償公開中] <http://www.ricoh.co.jp/IPSiO/utility/ezinst/>

### ●Ridoc IO Device Manager Accounting(別売)/Ridoc IO Device Manager Lite

ネットワーク上の複合機やプリンターの運用管理を実現するソフトウェアです。サーバー不要のスケジュール型カウンター集計機能も搭載。機器に保存されているユーザーごとのカウンター値を収集し、集計します。

[リコーのホームページで公開中] <http://www.ricoh.co.jp/software/elm/>

※Ridoc IO Device Manager Accountingはお客様の利用環境によって、追加のデバイスライセンスが必要となる場合があります。また、無償でご利用いただけるRidoc IO Device Manager Liteでは、一部の機能が利用できない場合があります。詳しくは販売担当者にご確認ください。

## さまざまなドキュメントの出力をサポート

### ●カラーアペンドシステム

#### ■カラーアペンド名刺作成システムIII

必要な時にすぐ作成できる名刺作成ソフトを使って外注コストを削減。

#### ■カラーアペンドリーフレットIV

魅力的なちらしPOPを簡単に作成できます。



[リコーのホームページで無償公開中] <http://www.ricoh.co.jp/Append/>

### ●PRINT OUT FACTORY

ビジネス用途はもちろん年賀状や暑中見舞いまで、15,000点以上のイラストと豊富なテンプレートをダウンロード可能。簡単な登録だけで、すぐにご利用いただけます。

[リコーのホームページで無償公開中] <http://www.printout.jp>



# Option

あなたのオフィスに最適なセンターマシンを。



## 用途で選べる、組み合わせられる、多彩なオプション

外注していた冊子を社内で作成したい。  
機能によって排紙先を分けたい。  
ダウンタイムなく、大量給紙を行いたい。  
オフィスごとに異なるニーズに、  
リコーは多彩なオプションを最適に組み合わせせて応えます。

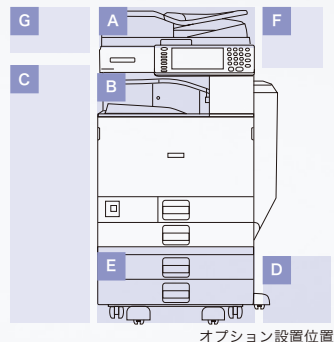

※写真はimagio MP C5002 SPFにimagio 給紙テーブル PB3130、imagio 中継ユニット BU3060、imagio 2000枚フィニッシャー SR3110、imagio A4大量給紙トレイ RT3020を装着したものです。

A

### imagio ドキュメントフィーダー DF3070\*1

C5002  
C4002



ARDFに原稿をセットするだけで、定型用紙サイズを自動的に判別。さらに用紙サイズの異なる原稿が混載した場合でも、自動的に判別できる機能を搭載しています。これによりサイズを気にせずコピーすることが可能となります。

\*1 imagio ドキュメントフィーダー DF3070はimagio MP C5002 SPF/C4002 SPFに標準装備されています。  
\*2 imagio ドキュメントフィーダー DF3060はimagio MP C3302 SPF/C2802 SPFに標準装備されています。  
※imagio MP C5002A SP/C4002A SPには装着できません。

### imagio ドキュメントフィーダー DF3060\*2

C3302  
C2802



### imagio 圧板 PN3000

共通



B

### imagio インナー1ピントレイ BN3100

共通



省スペースながら、コピー、ドキュメントボックス、ファクス、プリンターの機能別仕分けが可能です。

※imagio MP C5002 SPF/C4002 SPF/C3302 SPF/C2802 SPFに標準装備されています。

### imagio インナーシフトトレイ SH3060

共通



胴内排紙部で部数または各ジョブごとにソート・スタックなどの仕分け作業を行なえます。

※imagio 中継ユニット BU3060、imagio サイドトレイ タイプ31との同時装着はできません。

### imagio サイドトレイ タイプ31

共通



コピーなどの機能ごとに排紙先を分別。インナー1ピントレイと併用すると最大3カ所の排紙先を設定可能です。

※imagio 中継ユニット BU3060、imagio インナーシフトトレイ SH3060との同時装着はできません。

### imagio 中継ユニット BU3060

共通



フィニッシャーと本体トレイへの排紙を仕分けします。フィニッシャー装着時に必要です。

※imagio インナーシフトトレイ SH3060、imagio サイドトレイ タイプ31との同時装着はできません。



C

imagio 2000枚フィニッシャー SR3110\*1

C5002  
C4002



最大2,000枚(A4) 排紙でき、中綴じや多彩なステープル、シフトソート、パンチ穴開け、サイズ混載ステープルなどに対応しています。



imagio 3000枚フィニッシャー SR3120\*1

C5002  
C4002



最大3,000枚(A4) 排紙でき、4ポジションステープル、シフトソート、パンチ穴開け、サイズ混載ステープルなどに対応しています。



imagio 1000枚フィニッシャー SR3090\*1

C5002  
C4002



小型ながら1,000枚(A4) 排紙でき、3ポジションステープルやシフトソートに対応。またサイズ混載ステープルも可能です。



imagio 1000枚フィニッシャー SR3100\*1

C3302  
C2802



最大1,000枚(A4) 排紙でき、中綴じや多彩なステープル、シフトソート、パンチ穴開け\*2、サイズ混載ステープルなどに対応しています。



imagio 500枚フィニッシャー SR3070\*3

C3302  
C2802



スタック枚数500枚(A4)のフィニッシャー。5ポジションステープルに対応。またサイズ混載ステープルも可能です。



\*1 imagio 中継ユニット BU3060およびimagio 給紙テーブル PB3130、imagio 給紙テーブル PB3140、imagio サプライテーブル TB3010のいずれか1つが必要です。\*2 imagio 2穴パンチユニット PU3000が必要です。\*3 imagio 中継ユニット BU3060が必要です。

D

imagio A4大量給紙トレイ RT3020



1,500枚(A4ヨコ)の大量給紙トレイ。

※装着にはimagio 給紙テーブル PB3130またはimagio 給紙テーブル PB3140が必要です。

E

imagio 給紙テーブル PB3130

共通



580枚×2段の増設給紙テーブル。

imagio 給紙テーブル PB3120\*2

C3302  
C2802



580枚×1段の増設給紙テーブル。

imagio キャスターテーブル タイプ30

C3302  
C2802



imagio 給紙テーブル PB3140

共通



用紙をA4ヨコ1,250枚×2セット収納可能。大量コピー中でも、マシンを止めることなく用紙を補給できます。

imagio サプライテーブル TB3010

共通



imagio 小サイズ用紙対応カセット タイプ31\*1

共通

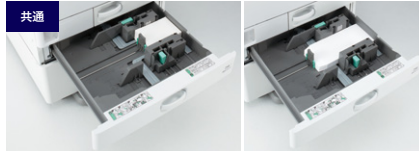

580枚給紙可能。A4～A6、B5、B6、郵便はがき(200枚)など小サイズ用紙の給紙カセット。

\*1 本体2段目給紙トレイもしくはimagio 給紙テーブル PB3130/PB3120に装着可能です。

\*2 imagio 給紙テーブル PB3120の装着にはimagio キャスターテーブル タイプ30が必要です。

F

imagio 認証デバイス置き台 タイプ30\*

共通



個人認証する際に必要となるICカードリーダーの置き台です。

\* imagio 認証デバイス置き台 タイプ30、imagio 課金オプション置き台 タイプ30との同時装着はできません。

①リコー PPCキーカウンター取付ユニット タイプN3

共通

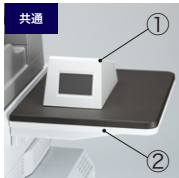

リコー キーカウンター受けの外装です。※リコー キーカウンターおよびリコピーリセッタルカウンター装着時に必要です。

②imagio 課金オプション置き台 タイプ30\*

リコー キーカード MK1、リコープリペイドICカードR/W CB10装着時にも必要な置き台です。

G

imagio ハンドセット HS3010

共通



G3ファクス用のハンドセット。

# Ecology

目指したのは人にはもちろん、地球にやさしい製品づくり。  
すぐれた環境性能を、あなたのオフィスへ。

## 環境影響化学物質の削減 (RoHS指令に適合)

2006年7月より規制が開始された欧州RoHS指令 (EU電気電子機器危険物質使用制限指令) に従い鉛およびその化合物、六価クロムおよびその化合物、カドミウムおよびその化合物、水銀およびその化合物、PBB、PBDEの使用規制に適合しています。地球環境に配慮したリコーの製品づくりの基本理念は、本機にも息づいています。

## 「国際エネルギー省エネプログラム」の基準に適合

地球温暖化などの地球環境問題への対応として、エネルギー効率の高いオフィス用機器の開発・導入を目的としている国際的な省エネルギー制度「国際エネルギー省エネプログラム」の基準に適合しています。



## グリーン購入法適合商品

最先端の省エネルギー設計やリサイクル設計により、高い環境性能を実現し、「グリーン購入法」に適合しています。



## 「エコマーク」の複写機基準に適合

リコーは地球資源・環境の保全を最優先すべきテーマと考え、その製品設計においては、待機時・使用時の省電力化、リサイクルの追求など、省資源・省エネルギー・低廃棄物化に積極的に取り組んでいます。



## 植物由来のバイオマスプラスチックを採用

とうもろこし等のバイオマス資源を原料にした植物由来プラスチックをマニュアルポケットに採用。バイオマス度(重量の69%)が高いため、ライフサイクルの中で排出されるCO<sub>2</sub>量が大幅に削減されます。バイオマスマーク認定(日本有機資源協会)も取得しています。



## 環境に配慮してマニュアルを電子化

使用説明書を紙冊子から、検索機能やアニメーション機能を盛り込んだ使いやすいHTMLの電子マニュアルに変えました。リコーは利用者の使いやすさを追求すると同時に、地球環境に配慮したものづくりを進めています。

※一部のマニュアルは紙冊子でのご提供となります。



## 標準消費電力量(TEC)\*を低減

カラーQSU技術により、ウォームアップタイムやスリープモードからの復帰時間を短縮することで、標準消費電力量(TEC)\*を低減しています。

\* 国際エネルギー省エネプログラムで定められた測定法による数値。

機種名	TEC
imgio MP C5002 SP	2.30kWh
imgio MP C5002A SP	2.28kWh
imgio MP C5002 SPF	2.34kWh
imgio MP C5002	2.85kWh
imgio MP C4002 SP	1.68kWh
imgio MP C4002A SP	1.73kWh
imgio MP C4002 SPF	1.73kWh
imgio MP C4002	2.28kWh
imgio MP C3302 SP	1.36kWh
imgio MP C3302 SPF	1.38kWh
imgio MP C3302	1.90kWh
imgio MP C2802 SP	1.14kWh
imgio MP C2802 SPF	1.18kWh
imgio MP C2802	1.62kWh

## スリープモードからの復帰時間を短縮

「使いやすさ」と「省エネ性能」を共に兼ね備えた複合機を目指し、リコー独自のカラーQSU技術(DH定着方式)でスリープモードからの復帰時間の高速化と、消費電力の大幅な削減を実現しています。待ち時間の短縮、電気代の節約などがもたらす、ストレスの少ないオフィスワークをご体感ください。

機種名	復帰時間
imgio MP C5002	9.1秒
imgio MP C4002	9.3秒
imgio MP C3302	7.8秒
imgio MP C2802	7.8秒

※室温20℃の場合。ご使用環境やご使用状況により、数値が異なる場合があります。

## 消費電力1.0W\*の省エネマシン

スリープモード時の消費電力はわずか1.0W\*。立ち上がりも早く、すぐにコピーができます。

\* imgio MP C5002 SPF/C4002 SPF/C3302 SPF/C2802 SPFは1.2W。

※ご使用環境やご使用状況により、数値が異なる場合があります。

## imaggio MP C5002/C4002/C3302/C2802シリーズの主な仕様

基本仕様/コピー機能	imaggio MP C5002シリーズ	imaggio MP C4002シリーズ	imaggio MP C3302シリーズ	imaggio MP C2802シリーズ
形式	デスクトップ式			
メモリー	2GB		1.5GB	
HDD容量	190GB			
カラー対応	フルカラー			
複写原稿	シート、ブック、立体物 最大原稿サイズ:A3(297×420mm)、11×17"(279.4×431.8mm)			
複写サイズ	定型:A3～はがき(100×148mm)、12×18"～5½×8½" 不定形:幅90～305mm、長さ148～457.2mm、封筒 <sup>*1</sup> 先端:4.2±1.5mm、後端:0.5～6.0mm(両面時:3.0～6.0mm)、奥・手前:0.5～4.0mm 給紙トレイ:52～256g/m <sup>2</sup> (45～220kg) 手差し給紙:52～300g/m <sup>2</sup> (45～258kg) 両面時:52～169g/m <sup>2</sup> (45～145kg)			
用紙厚 <sup>*2</sup>	画像欠け幅			
解像度	読取時 600dpi×600dpi 書込時 600dpi×600dpi			
階調	256階調			
ウォームアップタイム <sup>*3</sup>	18秒(室温20℃の場合)		20秒(室温20℃の場合)	
ファーストコピータイム <sup>*4</sup>	モノクロ:3.4秒 フルカラー:5.1秒		モノクロ:3.7秒 フルカラー:5.7秒	
連続複写速度 <sup>*5</sup> (毎分)	A3(タテ)	モノクロ:25枚 フルカラー:25枚	モノクロ:20枚 フルカラー:20枚	モノクロ:17枚 フルカラー:17枚
	B4(タテ)	モノクロ:31枚 フルカラー:30枚	モノクロ:24枚 フルカラー:24枚	モノクロ:19枚 フルカラー:19枚
	A4(ヨコ)	モノクロ:50枚 フルカラー:50枚	モノクロ:40枚 フルカラー:40枚	モノクロ:33枚 フルカラー:33枚
	B5(ヨコ)	モノクロ:55枚 フルカラー:55枚	モノクロ:44枚 フルカラー:44枚	モノクロ:37枚 フルカラー:37枚
複写倍率	固定	1:1、1.15、1.22、1.41、2.00、4.00、0.93、0.87、0.82、0.71、0.61、0.50、0.25 倍率誤差 等倍:タテ±1.0%以下、ヨコ±0.8%以下 変倍:タテ・ヨコ±1.0%以下		
	ズーム	25～400%(1%単位の任意設定)		
給紙方式 <sup>*6</sup>	標準	580枚×2段+100枚(手差し)		
	オプション	imaggio 給紙テーブル PB3130:580枚×2段、imaggio 給紙テーブル PB3140:2,500枚、 imaggio A4大量給紙トレイ RT3020:1,500枚		imaggio 給紙テーブル PB3130:580枚×2段、imaggio 給紙テーブル PB3140:2,500枚、 imaggio 給紙テーブル PB3120:580枚、imaggio A4大量給紙トレイ RT3020:1,500枚
連続複写枚数	999枚			
電源	AC100V、15A、50/60Hz共通			
最大消費電力	1.5kW以下			
大きさ(幅×奥×高) <sup>*7</sup>	imaggio MP C5002/C4002:670×682×760mm <sup>*8</sup>		imaggio MP C3302/C2802:670×682×760mm <sup>*8</sup>	
	imaggio MP C5002 SP/C4002 SP:670×682×760mm <sup>*8</sup>		imaggio MP C3302 SP/C2802 SP:670×682×760mm <sup>*8</sup>	
	imaggio MP C5002 SPF/C4002 SPF:670×682×895mm <sup>*9</sup>		imaggio MP C3302 SPF/C2802 SPF:670×682×880mm <sup>*9</sup>	
	imaggio MP C5002A SP/C4002A SP:670×682×930mm <sup>*9</sup>			
質量	1,065×734mm		imaggio MP C3302/C2802:110kg以下	
	imaggio MP C5002 SP/C4002 SP:110kg以下		imaggio MP C3302 SP/C2802 SP:110kg以下	
	imaggio MP C5002 SPF/C4002 SPF:130kg以下 <sup>*9</sup>		imaggio MP C3302 SPF/C2802 SPF:120kg以下 <sup>*9</sup>	

\*1 弊社HPに記載している推奨封筒をご使用ください。推奨封筒以外、または推奨封筒でも湿度など環境により、シワが発生したり、印刷不良が発生することがあります。\*2 使用条件によっては正しく印刷できない場合があります。用紙はリコー推奨紙をお使いください。\*3 25℃環境下での使用状況により、数値が異なる場合があります。\*4 A4ヨコ、等倍、本体第1給紙トレイ、原稿ガラスの場合。\*5 印刷条件により、速度が低下することがあります。\*6 マイペーパーの場合。\*7 操作部が保に対して垂直の場合。\*8 高さは原稿ガラスまで。\*9 自動原稿送り装置含む。\*10 手差しトレイ開放、手差し延長トレイ開放、本体紙張受け開放時、操作部を床に垂直な状態から62度回転させた場合。

### プリンター機能

形式	内蔵型		
メモリー	基本仕様にする		
プリントサイズ	定型:基本仕様にする 不定形:最大305×600mm		
ファーストプリントタイム <sup>*1</sup>	モノクロ:3.4秒 フルカラー:5.1秒	モノクロ:3.7秒 フルカラー:5.7秒	モノクロ:4.8秒 フルカラー:7.3秒
連続プリント速度(毎分)	連続複写速度と同速		
解像度	600dpi×600dpi(2,400dpi相当×600dpi <sup>*2</sup> 、9,600dpi相当×600dpi <sup>*2</sup> )、1,200dpi×1,200dpi <sup>*3</sup>		
ページ記述言語	標準	RPCS、RPDL <sup>*4</sup> 、PDF Direct	
	オプション	PostScript <sup>3</sup> 、PCL 6(PCL XL、PCL 5c <sup>*5</sup> )	
対応プロトコル	標準	TCP/IP <sup>*6</sup> (LPD、Port9100、IPP、SMB、FTP、WSD)	
	オプション	AppleTalk、IPX/SPX	
対応OS	標準	Windows <sup>XP</sup> /7/Windows Vista <sup>®</sup> /Windows Server <sup>®</sup> 2003/2003 R2/2008/2008 R2	
	オプション	Mac OS X 10.2以上	
インターフェース	標準	イーサネット(100BASE-TX/10BASE-T)、USB2.0 <sup>*7</sup> 、メディアプリント:USB2.0 <sup>*8</sup> /SDカードスロット <sup>*8</sup>	
	オプション	ギガビットイーサネット(1000BASE-T)、IEEE1394b <sup>標準</sup> 双方向パラレル、無線LAN(IEEE802.11a/b/g) <sup>*8</sup> 、Bluetooth <sup>*8</sup>	
エミュレーション(オプション)	R98(NEC PC-PR201H) <sup>*4</sup> 、R55(IBM5577-F01/F02) <sup>*4</sup> 、R16(EPSON ESC/P) <sup>*4</sup> 、RTIFF <sup>*4</sup> 、RPGL/GL2、BMLinkS <sup>*9</sup> 、PictBridge		
内蔵フォント	標準	明朝L、ゴシックB、明朝Lプロポーション、ゴシックBプロポーション、Courier10、Prestige Elite12、Letter Gothic15、BoldFace PS、CourierNew4書体、Nimbus Sans4書体、Nimbus Roman4書体、ITC Dingbats、Century Schoolbook Roman、Symbol、OCR-B、漢字ストローク、和文2書体 <sup>*10</sup> (平成明朝W3、平成角ゴシックW5)、欧文136書体 <sup>*10</sup>	
	オプション	<PostScript <sup>3</sup> >のHG明朝L、HGゴシックB <PCL>欧文45書体、International font 13書体	
変倍率	25～400%(RPGCS時)		

\*1 データ処理終了から排出完了までの時間、A4ヨコ、等倍、本体第1給紙トレイ。\*2 RPCS出力時。\*3 プリント速度が低下します。\*4 モノクロ対応。\*5 プリンタードライバーの提供は行いません。\*6 IPv4/IPv6対応。IPv6はネットワークやオペレーティングシステム的环境下ではご利用いただけない場合があります。\*7 Mac OSでは、Mac OS X 10.3.3以上が必要です。\*8 USB、SDカード、無線LAN、Bluetooth<sup>®</sup>インターフェースは各対応機器すべての動作を保証するものではありません。\*9 BMLinkSは「Business Machine Linkage Service」の略称です。\*10 PDFダイレクト用。imaggio P53カード タイプ32装着時利用可能。\*imaggio MP C5002 SP/SPF、imaggio MP C4002 SP/SPF、imaggio MP C3302 SP/SPF、imaggio MP C2802 SP/SPF、imaggio MP C5002A SP、imaggio MP C4002A SPまたはimaggio プリンター・スキャナーユニット タイプ32/タイプ33/タイプ34/タイプ35装着時。

### スキャナー機能

形式	カラスースキャナー		
メモリー	基本仕様にする		
最大原稿読取りサイズ	基本仕様にする		
読取速度 <sup>*1</sup>	片面時	モノクロ:67ページ/分、カラー:67ページ/分(imaggio MP C5002 SP/SPF、imaggio MP C4002 SP/SPF)	モノクロ:51ページ/分、カラー:51ページ/分
	両面時	モノクロ:85ページ/分、カラー:85ページ/分(imaggio MP C5002A SP、imaggio MP C4002A SP)	—
階調	モノクロ:2階調 グレースケール:256階調 フルカラー:RGB各256階調		
インターフェース	標準	イーサネット(100BASE-TX/10BASE-T) スキャナ to メディア:USB2.0 <sup>*2</sup> 、SDカードスロット <sup>*2</sup>	
	オプション	ギガビットイーサネット(1000BASE-T)、無線LAN(IEEE802.11a/b/g) <sup>*2</sup>	
メール送信	読取解像度:100dpi、200dpi、300dpi、400dpi、600dpi 対応プロトコル:SMTP 出力フォーマット:TIFF、JPEG、PDF、クリアライトPDF、PDF/A		
ファックス送信	読取解像度:100dpi、200dpi、300dpi、400dpi、600dpi 対応プロトコル:SMB、FTP、NCP <sup>*3</sup> 、WSD 出力フォーマット:TIFF、JPEG、PDF、クリアライトPDF、PDF/A		
ネットワークTWINスキャナー	読取解像度:100～1,200dpiの範囲で指定可能 <sup>*4</sup> 対応プロトコル:TCP/IP(IPv4/IPv6) 対応OS:Windows <sup>XP</sup> /7/Windows Vista <sup>®</sup> /Windows Server <sup>®</sup> 2003/2003 R2/2008/2008 R2		

\*1 A4ヨコ、200dpi時。\*2 USB、SDカード。無線LANインターフェースは各対応機器すべての動作を保証するものではありません。\*3 読み取り原稿サイズにより、最大読み取り解像度が変わります。\*4 imaggio MP C5002 SP/SPF、imaggio MP C4002 SP/SPF、imaggio MP C3302 SP/SPF、imaggio MP C2802 SP/SPF、imaggio MP C5002A SP、imaggio MP C4002A SPまたはimaggio プリンター・スキャナーユニット タイプ32/タイプ33/タイプ34/タイプ35装着時。

### ファクス機能

走査方式	平面走査(シート原稿、ブック原稿両面用)		
メモリー	4MB(オプション装着時:最大28MB) <sup>*1</sup>		
適用回線	アナログ:加入電話回線(PSTN)、自営構内回線(PBX)、Fネット(G3サービス) デジタル <sup>*2</sup> :INSネット64、Fネット(G4サービス)、デジタル交換内線(基本インターフェース)		
走査線密度	G3:8×3.85本/mm(ふつう字)、8×7.7本/mm(小さな字)、8×15.4本/mm <sup>1</sup> 、16×15.4本/mm(微細字) <sup>*1</sup> G4 <sup>*2</sup> :200×100dpi(ふつう字)、200×200dpi(小さな字)、400×400dpi(微細字) <sup>*1</sup>		
通信速度	G3:33.6K/31.2K/28.8K/26.4K/24.0K/21.6K/19.2K/16.8K/14.4K/12.0K/9.600/7.200/4.800/2.400bps(自動シフトダウン方式) G4 <sup>*2</sup> :64Kbps/56Kbps(自動速度整合)		
符号化方式	MH、MR、MMR、JBIG(G3のみ)		
通信モード	G3、G4 <sup>*2</sup>		
読取原稿サイズ	定型:最大A3タテ 幅297×長さ420mm 不定形:最大幅297×長さ1,200mm		
記録紙サイズ	A3、B4、A4、B5、A5、レター、リーガル、ダブルレター		
電送時間	G3:約3秒(JBIG通信時:2秒台) <sup>*3</sup> G4 <sup>*2</sup> :約3秒台 <sup>*3</sup>		

\*1 imaggio FAXメモリー タイプN2が必要。\*2 imaggio G4FAXユニット タイプ12装着時。\*3 A4、700文字程度の原稿を標準画面(G4は200×200dpi、G3は8×3.85本/mm)で送った時の速さです。ただし、G3は画像情報だけの通信速度で、通信制停の時間は含まれておりません。実際の通信時間は、原稿の内容、相手機種、回線状況により異なります。識別番号000220ACD11 \*imaggio MP C5002 SPF、imaggio MP C4002 SPF、imaggio MP C3302 SPF、imaggio MP C2802 SPFまたはimaggio FAXユニット タイプ32装着時。

### W-NET FAX機能

適用回線	標準	イーサネット(100BASE-TX/10BASE-T)
	オプション	ギガビットイーサネット(1000BASE-T)、無線LAN(IEEE802.11a/b/g) <sup>*1</sup>
伝送制御手順	送信:SMTP手順、TCP/IP(IPv4/IPv6 <sup>*2</sup> ) 通信 受信:POP3手順、SMTP手順、IMAP4手順、TCP/IP(IPv4/IPv6 <sup>*2</sup> ) 通信	
通信モード	シンプルモード、フルモード	
送信原稿サイズ	フルモード時:A3、B4、A4 シンプルモード時:A4(A3/B4はA4に縮小して送信)	
走査線密度	フルモード時	200×100dpi(ふつう字)、200×200dpi(小さな字)、200×400dpi <sup>*3</sup> 、400×400dpi(微細字) <sup>*3</sup>
	シンプルモード時	200×100dpi(ふつう字)、200×200dpi(小さな字)
メール送信機能	メールアドレス指定時、送信原稿を自動的に電子メール形式に変換して送信。すべてメモリー送信。	
メール受信機能	TIFF-F(MH、MR <sup>*4</sup> 、MMR圧縮 <sup>*4</sup> )の添付ファイル形式を自動認識して印刷出力。ひらがな、カタカナ、英数字および第一水準、第二水準漢字のテキストメールの文字を認識して印刷出力。すべてメモリー受信。	

\*1 無線LANは各対応機器すべての動作を保証するものではありません。\*2 ネットワークやオペレーティングシステム的环境下ではご利用いただけない場合があります。\*3 imaggio FAXメモリー タイプN2が必要です。\*4 フルモード時。\*imaggio MP C5002 SPF、imaggio MP C4002 SPF、imaggio MP C3302 SPF、imaggio MP C2802 SPFまたはimaggio プリンター・スキャナーユニット タイプ32/タイプ33/タイプ34/タイプ35とimaggio FAXユニット タイプ32装着時。

### IP-ファクス機能

インターフェース	標準	イーサネット(100BASE-TX/10BASE-T)
	オプション	ギガビットイーサネット(1000BASE-T)、無線LAN(IEEE802.11a/b/g) <sup>*1</sup>
対応プロトコル	SIP、JT-H.323V2	
伝送制御手順	TTC標準 JT-T.38手順、JT-H.323手順、SIP(RFC3261標準)、TCP、UDP/IP通信	
送信原稿サイズ	定型:最大A3または11×17" 不定形:最大 タテ297mm、ヨコ1,200mm	
走査線密度	8×3.85本/mm・200×100dpi(ふつう字)、8×7.7本/mm・200×200dpi(小さな字)、8×15.4本/mm・200×400dpi <sup>*2</sup> 、16×15.4本/mm・400×400dpi(微細字) <sup>*2</sup>	
IP-ファクス送信機能	IPアドレス指定時、ネットワークを通じてJT-T.38規格対応のIP-ファクス機へ送信可能。VoIPゲートウェイを経由して一般公衆回線に接続されているG3ファクスへ送信することも可能。	
IP-ファクス受信機能	JT-T.38規格対応のIP-ファクス機から送信されたファクスをネットワークを通じて受信可能。VoIPゲートウェイを経由して電話回線に接続されているG3ファクスを受信することも可能。	

\*1 無線LANは各対応機器すべての動作を保証するものではありません。\*2 imaggio FAXメモリー タイプN2が必要です。\*imaggio MP C5002 SPF、imaggio MP C4002 SPF、imaggio MP C3302 SPF、imaggio MP C2802 SPFまたはimaggio プリンター・スキャナーユニット タイプ32/タイプ33/タイプ34/タイプ35とimaggio FAXユニット タイプ32装着時。

## 出力機器のリモート管理サービス「@Remote」

@Remoteとは、ネットワーク上の出力機器をより「快適」かつ「安心」して、お客様にご利用いただくためのLAN/ブロードバンド環境に対応した新しいリモートサービスです。リアルタイムに品質・稼働情報をキャッチすることで、的確&スピーディーなサービスを実現します。

### ■@Remoteのワークフロー

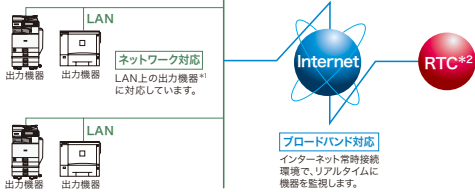

- \*1 @Remote対応のデジタル複合機、レーザープリンター。
- \*2 RTCは、リコーテクノロジカルコールセンターの略です。
- ※本機には@Remote通信機能が標準装備されています。
- ※@Remoteの詳細内容につきましては、販売担当者またはカスタマーエンジニアにご確認ください。

### @Remoteサービス内容

- 遠隔診断保守サービス**  
故障時自動通報、修理依頼通報（マニュアルコール）、リモートファーム更新など、機器の状態をリモートで監視することで適切な保守を実施します。
- カウンター自動検針サービス**  
お客様の締め日に合わせて、毎月のカウンター数値を自動で検針します。
- ご使用状況報告書サービス**  
お客様のご要望に応じて、機器の出力枚数や使用率などを「ご使用状況報告書」としてお知らせします。

### セキュリティ対応

- お客様が構築されているセキュリティ網(Proxy server等)を経由しての通信に対応。
- 機器、RC-Gate、(株)リコー側システム間の通信にHTTPS(暗号化)方式の採用。
- 機器、RC-Gate、(株)リコー側システム間の電子証明書による相互認証を行なうことで、なりすましによるデータ不正取得からの保護。

### 商品構成 ※一：装着不可

商品名	コピー	ファクス	両面	手差し	ネットワークプリンター	ネットワークスキャナ	ドキュメントボックス	IPファクス	W-NET FAX	1パス両面ADF	ARDF	インナー1ビトレイ
imaggio MP C5002	標準	オプション	標準	標準	オプション	オプション	標準	オプション	オプション	—	オプション	オプション
imaggio MP C5002 SP	標準	オプション	標準	標準	オプション	オプション	標準	オプション	オプション	—	オプション	オプション
imaggio MP C5002A SP	標準	オプション	標準	標準	標準	標準	標準	オプション	オプション	標準	—	オプション
imaggio MP C5002 SPF	標準	標準	標準	標準	標準	標準	標準	標準	標準	—	標準	標準
imaggio MP C4002	標準	オプション	標準	標準	オプション	オプション	標準	オプション	オプション	—	オプション	オプション
imaggio MP C4002 SP	標準	オプション	標準	標準	標準	標準	標準	オプション	オプション	—	オプション	オプション
imaggio MP C4002A SP	標準	オプション	標準	標準	標準	標準	標準	オプション	オプション	標準	—	オプション
imaggio MP C4002 SPF	標準	標準	標準	標準	標準	標準	標準	標準	標準	—	標準	標準
imaggio MP C3302	標準	オプション	標準	標準	オプション	オプション	標準	オプション	オプション	—	オプション	オプション
imaggio MP C3302 SP	標準	オプション	標準	標準	標準	標準	標準	オプション	オプション	—	オプション	オプション
imaggio MP C3302 SPF	標準	標準	標準	標準	標準	標準	標準	標準	標準	—	標準	標準
imaggio MP C2802	標準	オプション	標準	標準	オプション	オプション	標準	オプション	オプション	—	オプション	オプション
imaggio MP C2802 SP	標準	オプション	標準	標準	標準	標準	標準	オプション	オプション	—	オプション	オプション
imaggio MP C2802 SPF	標準	標準	標準	標準	標準	標準	標準	標準	標準	—	標準	標準

### 本体標準価格(消費税別)

imaggio MP C5002	¥1,790,000	搬入設置指導料	33,000円
imaggio MP C5002 SP	¥1,890,000	搬入設置指導料	41,000円*
imaggio MP C5002A SP	¥2,240,000	搬入設置指導料	41,000円*
imaggio MP C5002 SPF	¥2,270,000	搬入設置指導料	50,000円*
imaggio MP C3302	¥1,320,000	搬入設置指導料	33,000円
imaggio MP C3302 SP	¥1,420,000	搬入設置指導料	41,000円*
imaggio MP C3302 SPF	¥1,800,000	搬入設置指導料	50,000円*

本体標準価格には、感光体は含まれません。※下取機の引き取りについては別途料金が必要です。価格表をご参照ください。

\*パソコン1台分のドライバ/ユーティリティのインストール、操作指導を含みます。パソコン2台目以降の価格は別途価格表をご参照ください。スキャナー関連同梱ソフトおよびユーザー認証機能の設置指導は別途料金が必要です。価格表をご参照ください。

※他機種でご利用されている共通のオプションは、本機に装着出来ない場合があります。詳しくは、販売担当者にご確認ください。※用紙種類によっては、正しく給紙や印刷できない場合があります。特に、給入りのはがきなどを給紙すると、給紙裏写り防止用の粉が給紙ローラーに付着し、給紙できなくなる場合があります。※万が一、本体のハードディスクに不具合が発生した場合、蓄積されたデータや登録したアドレス帳のデータが消失することがあります。(長期保存の場合は、パソコンに引き取り、Ridoc Desk Navigator Ltによる運用をおすすめします。またアドレス帳に関してはRidoc IO Device Manager Accounting/Ridoc IO Device Manager Liteでバックアップをとることをおすすめします)。機器の返却・廃棄を行なう際、ハードディスク等に記録されたデータはHDD残存データ消去機能を利用して消去することを推奨します。データの消失および流出による直接、間接の損害については、当社は一切その責任を負いませんので、あらかじめご了承ください。※USBメモリーやSDカードへのアクセス中に、電源を切ったり、メディアを抜いたりすると、データが破損する場合があります。データ破損に関する損害については、当社は一切その責任を負いませんので、あらかじめご了承ください。※HDD暗号化機能を利用する場合、暗号鍵を紛失すると故障時等にデータが復旧できなくなります。運用後にHDD暗号化機能を実行すると、設定に時間がかかることがあります。導入時の設定をおすすめします。※本機をインターネットに接続されたネットワーク環境でご利用になる場合には、必ずファイアウォールなどを設置し、セキュリティを確保した環境で運用してください。※各種サービスの提供を受けた際の電話回線は、ファクシミリに使用できない場合(キャッチホンなど)があります。※ファクシミリで送られたものは、原稿と寸法が多少異なる場合があります。※電話回線や地域などの条件により、お使いになれないことがあります。※留守番電話接続およびTEL/FAXリモート切替は接続する電話機の機種によって使用できないこともあります。※本製品の故障、誤作動または他の不具合により送信、受信ができなかったために生じた直接、間接の損害については、当社は一切その責任を負いませんので、あらかじめご了承ください。※搬入設置指導料は、本製品本体を納品する場合、標準的な搬入設置指導料の参考価格です(詳しい内容につきましては販売担当者にご確認ください)。※製品の外形・仕様などは、改良のため予告なく変更されることがあります。※製品の色は、印刷のため実際とは若干異なる場合があります。※このカタログに記載されている画像サンプルとは異なる場合があります。※このカタログに記載されている商品は国内仕様のため海外では使用できません。※Microsoft、Windows、Windows Vista、Windows Server及びInternet Explorerは、米国Microsoft Corporationの米国およびその他の国における登録商標または商標です。※Windowsの正式名称は、Microsoft Windows Operating Systemです。※Bluetoothは米国Bluetooth SIG, INC.の米国およびその他の国における登録商標または商標です。※Acrobat, PostScriptは、Adobe Systems Incorporated (アドビ システムズ社)の米国およびその他の国における登録商標または商標です。※Macintoshは、米国および他の国々で登録されたApple Inc.の商標です。iPhone, iPadはApple Inc.の商標です。※Androidは、Google Inc.の商標です。※UNIXはThe Open Groupの米国およびその他の国々における登録商標です。※Intel, Celeronは、米国およびその他の国におけるIntel Corporationの商標です。※BMLinkSはJBMIAの登録商標です。※FeliCaはソニー株式会社が開発した非接触ICカードの技術方式です。※イーサネットは富士ゼロックス株式会社の登録商標です。※フレッツ光ネクスト/ライトは東日本電信電話、西日本電信電話の登録商標です。※ナンバーディスプレイは東日本電信電話、西日本電信電話の登録商標です。※EFLは、Electronics for Imaging, Inc.の米国もしくは他の地域における登録商標です。※本製品はNetBSD Operating Systemを使用しています。※その他本カタログに記載の会社名および製品名・ロゴマークは各社の商標または登録商標です。※詳しい性能・仕様・制約条件等については、販売担当者にご確認ください。

リコーは環境保全を経営の優先課題のひとつと考え、リサイクル活動を推進しています。本製品は、新品と同一の当社品質基準をクリアした、リサイクルパーツが使用されていることがあります。

この印刷物に掲載の全商品の価格および料金には、消費税は含まれておりません。ご購入の際は消費税を別途申し受けますので、ご了承ください。

- ご注意 ①国内外で流通する紙幣・貨幣、未使用の郵便切手・官製ハガキ、政府発行の印紙・証券類 ②著作物の全部または一部につき、著作権者の許諾なく複製複製をなす事は著作権法上などをコピーすることは、法律で禁止されています。 ③著作物の全部または一部につき、著作権者の許諾なく複製複製をなす事は著作権法上著作権が制限される場合を除き、禁じられています。ご注意ください。

- 安全にお使いいただくために...**
- ご使用前に「使用説明書」をよくお読みの上、正しくお使いください。
  - 表示された正しい電源・電圧でお使いください。
  - 水、湿気、湯気、ほこり、油煙等の多い場所での使用や設置はしないでください。
  - アース接続を行なってください。故障や漏電の場合、感電するおそれがあります。

**RICOH** 株式会社 リコー  
imagine. change.  
東京都中央区銀座8-13-1リコービル 〒104-8222

<http://www.ricoh.co.jp/mfp/>

リコー製品に関するお問い合わせは「お客様相談センター」で承っております。

**お客様相談センター 050-3786-3999**

●受付時間：平日(月～金)9時～12時、13時～17時(土日、祝祭日、弊社休業日を除く) \*050ビジネスダイヤルは、一部のIP電話を除き、通話料はご利用者負担となります。 \*上記番号をご利用いただけない方は、03-4330-0368をご利用ください。 \*音声ガイダンスに従い製品別の番号をフッシュトーンでお知らせください。 \*トーン番号が出せない電話機でお掛けの場合は、そのまましばらくお待ちいただきますとオペレーターに接続します。 \*お問い合わせの内容は対応状況の確認と対応品質の向上のため、録音・記録をさせていただきます。 \*受付時間を含め、記載のサービス内容は予告なく変更になる場合があります。あらかじめご了承ください。 <http://www.ricoh.co.jp/SOUDAN/>

■リコーにご提供いただいたお客様の個人情報の取り扱い方針については、当社ホームページでご確認いただけます。

地球環境保護のために、このカタログには植物油インキを使用しています。

このカタログの記載内容は、2013年10月現在のものです。

1202S-1310<34211586>13/P

# imagio MP C5002 シリーズ 価格表

## モデル別価格一覧

### 〈基本モデルの構成〉

(消費税別)

機能	商品名	MP C5002	MP C5002 SP	MP C5002A SP	MP C5002 SPF
		1,790,000 円	1,890,000 円	2,240,000 円	2,270,000 円
コピー	—	●	●	●	●
ファクス	imagio FAX ユニット タイプ 32	OP	OP	OP	●
プリンター / スキャナー	imagio プリンター・スキャナーユニット タイプ 32	OP*1	●	●	●
	imagio プリンターユニット タイプ F3070	OP*1	—	—	—
ドキュメントボックス / メモリーソート	—	●*2	●	●	●
両面	—	●	●	●	●
手差し	—	●	●	●	●
ARDF	imagio ドキュメントフィーダー DF3070	OP	OP	—	●
1パス両面 ADF	—	—	—	●	—
インナー 1 ビン	imagio インナー 1 ビントレイ BN3100	OP	OP	OP	●
W-NET FAX	imagio プリンター・スキャナーユニット タイプ 32/imagio FAX ユニット タイプ 32	OP	OP*3	OP*3	●
IP-ファクス	imagio プリンター・スキャナーユニット タイプ 32/imagio FAX ユニット タイプ 32	OP	OP*3	OP*3	●

●：標準装備 OP：オプションで対応 —：装着不可

\*1 imagio プリンター・スキャナーユニット タイプ 32 と imagio プリンターユニット タイプ F3070 の同時装着はできません。 \*2 ドキュメントボックス機能において Ricod Desk Navigator Lt と連携するためには、imagio プリンター・スキャナーユニット タイプ 32 が必要です。 \*3 imagio FAX ユニット タイプ 32 のみ必要です。 ※本体価格には、感光体ユニットは含まれません。

### 〈主なモデル別組み合わせ例〉

(消費税別)

機種	imagio FAX ユニット タイプ 32 150,000 円	imagio 圧板 PN3000*1 8,000 円	imagio ドキュメントフィーダー DF3070*1 210,000 円	imagio インナー 1 ビントレイ BN3100 30,000 円	imagio 給紙テーブル PB3130 170,000 円	組み合わせ価格 (オプション装着含む)	搬入設置指導料*2
imagio MP C5002*3 (機種コード) 312192 1,790,000 円	—	○	—	—	○	1,968,000 円	34,600 円
	○	—	○	○	—	2,170,000 円	36,200 円
	—	○	—	—	○	2,350,000 円	47,300 円
imagio MP C5002 SP*3 (機種コード) 312193 1,890,000 円	—	○	—	—	○	2,068,000 円	42,600 円
	—	—	○	—	—	2,270,000 円	44,200 円
	—	○	—	○	—	2,098,000 円	43,400 円
	—	—	○	—	—	2,300,000 円	45,000 円
imagio MP C5002A SP (機種コード) 312194 2,240,000 円	—	—	—	—	○	2,410,000 円	42,600 円
	○	—	—	○	—	2,590,000 円	53,700 円
imagio MP C5002 SPF (機種コード) 312195 2,270,000 円	●	—	●	●	○	2,440,000 円	51,600 円

●：標準装備 ○：オプションで対応

\*1 imagio MP C5002 SPF、imagio MP C5002A SP には装着することはできません。 \*2 商品関連ソフトの設置指導料は含まれません。 \*3 imagio 圧板 PN3000 または imagio ドキュメントフィーダー DF3070 のいずれか1つが必要です。 ※ユーザー認証機能の設置指導料は含まれません。別料金になります。

### 〈拡張時のユニット価格と設置料〉

(消費税別)

商品名	imagio FAX ユニット タイプ 32*1	imagio 増設 G3 ユニット タイプ 32*2	imagio G4FAX ユニット タイプ 12*3	imagio プリンター・スキャナーユニット タイプ 32*4
機種コード	315487	315488	315208	315483
標準価格	150,000 円	120,000 円	150,000 円	200,000 円
設置指導料	A 料金	11,100 円	13,300 円	18,900 円
	B 料金	10,300 円	6,400 円	8,600 円

\*1 ファクスの宛先表の登録は設置指導料に含まれません。別料金となります。 \*2 装着には imagio FAX ユニット タイプ 32 が必要です。最大 2 個まで装着できます。imagio G4FAX ユニット タイプ 12 装着時は 1 個のみとなります。 \*3 装着には imagio FAX ユニット タイプ 32 が必要。1 個のみ装着できます。imagio 増設 G3 ユニット タイプ 32 を 2 個装着時は装着できません。 \*4 パソコン 1 台分のドライバ/ユーティリティのインストール、操作指導を含みます。パソコン 2 台目以降は 2,300 円/台となります。設置指導料にはスキャナー関連同梱ソフトの設置指導料は含まれておりません。

※設置指導料は本体と同時に設置の場合は B 料金となります。本体納入後、オプションを取付ける場合は 1 オプションが A 料金、他オプションは B 料金となります。

### 〈プリンター / スキャナー関連同梱ソフト〉

使用説明書・ドライバー&ユーティリティ CD-ROM	使用説明書 (PDF・HTML 版)	RPCS ドライバー	TWAIN ドライバー
	RP-GL/2 ドライバー*1	PS3 ドライバー*2	PCL6 (PCL XL) ドライバー*3
	PC FAX ドライバー	宛先編集ツール	PC FAX 送付状エディター

\*1 出力には imagio エミュレーションカード タイプ 32 または imagio マルチエミュレーションカード タイプ 32 が必要です。 \*2 出力には imagio PS3 カード タイプ 32 または imagio マルチエミュレーションカード タイプ 32 が必要です。 \*3 出力には imagio PCL エミュレーションカード タイプ 32 が必要です。 ※CD-ROM は imagio MP C5002 シリーズ本体に同梱されています。

### 〈商品関連ソフト設置指導料〉

(消費税別)

商品名	設置指導料		内容
	A 料金	B 料金	
Ridoc Desk Navigator Lt*1	9,400 円	4,700 円	パソコン 1 台の料金。パソコン 2 台目以降は 2,300 円/台となります。
ネットワーク TWAIN ドライバー	11,000 円	6,300 円	
カラーアヘッド名刺作成システム III*2	11,000 円	6,300 円	
カラーアヘッドドリープレット IV*2	11,000 円	6,300 円	

\*1 Ridoc Desk Navigator Lt は無償ダウンロードソフトです。 [http://www.ricoh.co.jp/ridoc\\_ds/rds/download/](http://www.ricoh.co.jp/ridoc_ds/rds/download/) \*2 カラーアヘッドシリーズは無償ダウンロードソフトです。 <http://www.ricoh.co.jp/Append/>

※プリンター関連同梱ソフトの設置指導料は imagio MP C5002 SP/C5002A SP/C5002 SPF、imagio プリンター・スキャナーユニット タイプ 32 の設置指導料に含まれます。

※設置指導料は本体と同時に設置の場合は B 料金となります。本体納入後、オプションを取付ける場合は 1 オプションが A 料金、他オプションは B 料金となります。

### 〈ユーザー認証設定料〉 ユーザー認証設定を実施する場合は以下の料金が必要になります。

(消費税別)

ユーザー認証設定料	設置指導料		主な設定内容
	A 料金	B 料金	
	28,300 円	23,600 円	

※お客様環境の調査および導入環境調査シートの作成は、別料金となります。詳細は販売担当者にご確認ください。

※設置指導料は本体と同時に設置の場合は B 料金となります。本体納入後、オプションを取付ける場合は 1 オプションが A 料金、他オプションは B 料金となります。

### おすすめモデル

**imagio MP C5002A SP** 給紙テーブル・フィニッシャー装着モデル (消費税別)

商品名	標準価格
imagio MP C5002A SP (本体)	2,240,000 円
imagio 給紙テーブル PB3130	170,000 円
imagio 中継ユニット BU3060	15,000 円
imagio 2000 枚フィニッシャー SR3110	400,000 円
組み合わせ価格	2,825,000 円
搬入設置指導料	45,000 円

**imagio MP C5002 SPF** 給紙テーブル・サイドトレイ装着モデル (消費税別)

商品名	標準価格
imagio MP C5002 SPF (本体)	2,270,000 円
imagio 給紙テーブル PB3130	170,000 円
imagio サイドトレイ タイプ 31	32,000 円
組み合わせ価格	2,472,000 円
搬入設置指導料	52,400 円

# 保守料金

imago MP C5002 シリーズをご導入いただきますと、より快適にお使いいただくために、以下のような保守サービスをご用意しております。保守サービスとして、パフォーマンス契約とスポット保守契約のいずれかをお選びいただけます。

## ■パフォーマンス契約をお選びいただけます

### 1. 「パフォーマンス」を実施いたします。

「パフォーマンス」とは、

- ① カスタマーエンジニアを派遣して、本製品を安定した状態でお使いいただくための定期保守サービス（点検・調整）を実施いたします。また、万が一の故障時には、お客様のご要請に応じて修理いたします。
- ② パフォーマンス契約期間中、感光体ユニットをお貸しし、通常の利用に必要な量のトナーを供給いたします。

imago MP P トナー ブラック C5002 imago MP P トナー シアン C5002 imago MP P トナー マゼンタ C5002 imago MP P トナー イエロー C5002

### 2. 「パフォーマンスチャージ」を申し受けます。

リコーはパフォーマンスの対価として、「パフォーマンスチャージ」を申し受けます。パフォーマンスチャージは、カウンター数値により算出されます。

※パフォーマンスチャージの請求は、1ヶ月単位となります。※実際のご請求金額は、テスト、不良出力の控除として、月間使用モノカラーカウンターの2%引き、フルカラーカウンターとフルカラープリントカウンターの3%引きのカウンター数で計算します。

★契約有効期間は5年間で、5年経過後は1年単位で自動更新させていただきます。6年目はパフォーマンスチャージを8%アップします。7年目以降はパフォーマンスチャージを12%アップします。

★お客様のご要請により故障の原因を調査した結果、本製品および同梱ソフト以外に原因があると判明した場合、その調査に要した費用を別途請求させていただきます場合があります。

## < imago MP C5002 シリーズのパフォーマンスチャージ >

下記(1)基本料金と(2)カウンター料金とのどちらか高い金額をパフォーマンスチャージとします。

※カウンター料金は、モノカラーカウンター料金とフルカラーカウンター料金とフルカラープリントカウンター料金の合算料金です。

(消費税別)

請求金額 (1ヶ月単位)		料金	備考
(1) 基本料金		9,000円	サービス実施店の営業時間外、遠距離での対応は別途追加料金を申し受けることがあります。ただし、営業時間外の保守は、右記「フルタイムサービス」をご用意させていただきます。
(2) カウンター料金	カモノカラー 1,000 カウント / 月までの使用 1 カウントにつき	9.0円	
	1,001 カウント / 月～4,000 カウント / 月までの使用 1 カウントにつき	6.5円	
	4,001 カウント / 月以上の使用 1 カウントにつき	6.0円	
	フルカラー 1,000 カウント / 月までの使用 1 カウントにつき	40.0円	
	1,001 カウント / 月～3,000 カウント / 月までの使用 1 カウントにつき	34.0円	
	3,001 カウント / 月以上の使用 1 カウントにつき	29.0円	
フルカラー プリント 1,000 カウント / 月までの使用 1 カウントにつき	1,000 カウント / 月までの使用 1 カウントにつき	34.0円	
	1,001 カウント / 月～3,000 カウント / 月までの使用 1 カウントにつき	29.0円	
	3,001 カウント / 月以上の使用 1 カウントにつき	25.0円	

※カウンターは出力1面ごとに1カウント進みます。1両面出力ごとに2カウント進みます。※①モノカラーカウンターは、2色・単色・白黒モードおよび自動カラー選択で白黒判定された出力、またはCMYKの内2色以下を使用して出力する場合には進みます。②フルカラーカウンターは、フルカラーモードおよび自動カラー選択でフルカラー判定された出力、またはCMYKの内3色以上を使用して出力する場合には進みます。③フルカラープリントカウンターは、プリンター機能（ドキュメントボックスに蓄積したものの出力を含む）でCMYKの内3色以上を使用して出力する場合には進みます。※フルカラープリントカウンターにはフルカラープリントカウンターを含みます。※オプションの種類によっては、別途拡張料金を申し受けます。※詳しくは販売担当者またはカスタマーエンジニアにご確認ください。

### 3. 「リモートサービス」を提供いたします。

リコーでは、より良好な状態で複写機をお使いいただくため、インターネット環境もしくは公衆回線を利用して遠隔定期診断を可能にした保守システムをご用意させていただいております。

※環境によっては対応できないメニューもございます。詳しい内容につきましては、販売担当者にご確認ください。

## 「フルタイムサービス」について

リコーでは、「パフォーマンス契約」のお客様に休日や夜間等の保守を有償にてご用意しております。

<メニューと料金>		【月額 / 消費税別】		*1 祝祭日・振替休日・年末年始(12月31日～翌1月3日)は対応致しません。 *2 祝祭日・振替休日・年末年始(12月31日～翌1月3日)も日曜日と同様に対応致します。 ※地域によっては、本サービスを提供できない場合があります。 ※その他のメニューもご用意しております。詳しい内容につきましては、販売担当者にご確認ください。
基本メニュー	対応曜日と時間	料金	消費税別	
基本メニュー	月曜日～土曜日 17:00～21:00	*1 1,500円		
	月曜日～土曜日 17:00～翌9:00	*1 4,500円		
	日曜日 9:00～17:00	*2 3,000円		
	月曜日～土曜日 17:00～21:00	*2 4,500円		
	日曜日 9:00～21:00	*2 7,500円		
	月曜日～土曜日 17:00～翌9:00(受付のみ)	*2 600円		
パリエーションメニュー	月曜日～土曜日 17:00～19:00	*1 800円		
	月曜日～土曜日 17:00～20:00	*1 1,300円		
	月曜日～土曜日 7:00～9:00	*1 1,100円		
	月曜日～土曜日 8:00～9:00	*1 1,600円		
	月曜日～土曜日 17:00～20:00	*2 4,600円		
	日曜日 8:00～20:00	*2 6,000円		
基本メニュー+受付対応	月曜日～土曜日 17:00～21:00	*1 2,100円		
	月曜日～土曜日 21:00～翌9:00(受付のみ)	*2 5,100円		
	日曜日 9:00～翌9:00(受付のみ)	*2 5,100円		
	日曜日 9:00～17:00	*2 3,600円		
	月曜日～土曜日 17:00～翌9:00(受付のみ)	*2 5,100円		
	日曜日 21:00～翌9:00(受付のみ)	*2 5,100円		

## ■スポット保守契約をお選びいただけます

お客様のご要請に応じて、点検・修理・調整、感光体ユニット・部品の供給・交換を有償で行なう保守サービスです。

### 1. 契約時に感光体ユニット、トナーをお買い上げいただけます。(消費税別) 2. お客様のご要請に応じて、機械の修理または感光体ユニット、部品を交換します。

感光体ユニットは、交換のつど代金を申し受けます。

感光体ユニットは、4本使用します。35,000円/1本(140,000円/4本)

トナーは、お客様のご使用状況に応じお買い上げいただけます。

トナー価格…imago MP トナー ブラック C5002… 29,000円/1本

…imago MP トナー イエロー C5002… 19,000円/1本

…imago MP トナー マゼンタ C5002… 19,000円/1本

…imago MP トナー シアン C5002… 19,000円/1本

#### (1) 基本料金と技術料金

(消費税別)

	基本料金	技術料金	備考
保証期間内	無償対応	無償対応	片道30kmを超える場合や船舶、航空機を利用する場合は、別途料金を追加。営業時間外は基本料金+技術料金の25%増、日曜/祝祭日は基本料金+技術料金の50%増。保証期間外の技術料金は、30分を超えるると、2,000円/10分を加算。
保証期間外	12,000円/訪問	6,000円/30分	

#### (2) 部品は、交換のつど代金を申し受けます。

部品価格につきましては、カスタマーエンジニアにご確認ください。

※保守料金の詳しい内容につきましては、販売担当者またはカスタマーエンジニアにご確認ください。 ※保守サービスのために必要な補修用性能部品の保有期間は本製品の製造中止後、7年間で。

## ■使用済製品 回収料金・処理料金

(消費税別)

区分	本体重量	代表的な商品	回収料金	処理料金
I	～20kg未満	パーソナル複写機、小型ファクシミリ、小型プリンター、パソコン、プロジェクター等	3,000円/台	3,000円/台
II	20kg以上 40kg未満	レーザーファクシミリ、レーザープリンター等	7,000円/台	4,000円/台
III	40kg以上 100kg未満	中型複写機、カラーレーザープリンター、デジタル印刷機、湿式シアノ機等	13,000円/台	8,000円/台
IV	100kg以上 140kg未満		18,000円/台	11,000円/台
V	140kg以上 300kg未満		30,000円/台	21,000円/台
VI	300kg以上 500kg未満	大型複写機(高速/広幅/カラー機)、大型プリンター等	70,000円/台	35,000円/台
VII	500kg以上		110,000円/台	65,000円/台

※対象となる使用済製品は、リコーブランド製品です。詳細は販売担当者にお問い合わせください。 ※回収料金はお客様からグリーンセンターまでの搬出・運搬料金です。 ※処理料金は分別・分解等の料金です。 ※ディスプレイ、プリンター、スキャナーはパソコン本体と別料金になります。

※製品の仕様・仕様などは、改良のため予告なく変更させていただきます。 ※この印刷物に記載されている商品は国内仕様のため海外では使用できません。 ※この印刷物に記載されている商品名は、各社の登録商標もしくは商標です。 ※詳しい仕様・仕様・制約条件等については、販売担当者にご確認ください。

ご注意
①国内外で流通する紙幣・貨幣、未使用の郵便切手・官製ハガキ、政府発行の印紙・証券類などをコピーすることは、法律で禁止されています。
②著作権の目的となっている書籍・音楽・絵画・版画・地図・映画・写真などの著作物は、個人的にまたは、家庭内その他、これに準ずる限られた範囲内で使用するためにコピーする以外は禁じられています。

安全にお使いいただくために… ●ご使用前に「使用説明書」をよくお読みの上、正しくお使いください。 ●表示された正しい電源・電圧でお使いください。 ●水、湿気、湯気、ほこり、油煙等の多い場所での使用や設置はしないでください。 ●アース接続を行なってください。故障や漏電の場合、感電するおそれがあります。

この印刷物に掲載の全商品の価格および料金は、消費税は含まれておりません。ご購入の際は消費税を別途申し受けますので、ご了承ください。

# 株式会社リコー

東京都中央区銀座8-13-1 リコービル 〒104-8222

リコー製品に関するお問い合わせは「お客様相談センター」で承っております。

お客様相談センター

050-3786-3999

●受付時間：平日(月～金)9時～12時、13時～17時(土日、祝祭日、弊社休業日を除く) ●050ビジネスダイヤルは、一部のIP電話を除き、通話料はご利用者負担となります。 \*上記番号をご利用いただけない方は、03-4330-0368をご利用ください。 \*音声ガイダンスに従い製品別の番号をプッシュトーンでお知らせください。トーン信号が出せない電話機でお掛けの場合は、そのまましばらくお待ちいただきますとオペレータに接続します。 ※お問い合わせの内容は対応状況の確認と対応品質の向上のため、録音・記録をさせていただきます。 ※受付時間を含め、記載のサービス内容は予告なく変更になる場合があります。あらかじめご了承ください。 <http://www.ricoh.co.jp/SODAN/> ■リコーにご提供いただいたお客様の個人情報取り扱い方針については、当社ホームページでご確認いただけます。

このカタログの記載内容は、2013年10月現在のものです。

# imagio MP C4002 シリーズ 価格表

## モデル別価格一覧

### 〈基本モデルの構成〉

(消費税別)

機能	商品名	MP C4002	MP C4002 SP	MP C4002A SP	MP C4002 SPF
		1,540,000円	1,640,000円	1,990,000円	2,020,000円
コピー	—	●	●	●	●
ファクス	imagio FAX ユニット タイプ 32	OP	OP	OP	●
プリンター / スキャナー	imagio プリンター・スキャナーユニット タイプ 33	OP*1	●	●	●
	imagio プリンターユニット タイプ F3070	OP*1	—	—	—
ドキュメントボックス / メモリーソート	—	●*2	●	●	●
両面	—	●	●	●	●
手差し	—	●	●	●	●
ARDF	imagio ドキュメントフィーダー DF3070	OP	OP	—	●
1パス両面 ADF	—	—	—	●	—
インナー 1ビン	imagio インナー 1ビンレイ BN3100	OP	OP	OP	●
W-NET FAX	imagio プリンター・スキャナーユニット タイプ 33/imagio FAX ユニット タイプ 32	OP	OP*3	OP*3	●
IP-ファクス	imagio プリンター・スキャナーユニット タイプ 33/imagio FAX ユニット タイプ 32	OP	OP*3	OP*3	●

●：標準装備 OP：オプションで対応 —：装着不可

\*1 imagio プリンター・スキャナーユニット タイプ 33 と imagio プリンターユニット タイプ F3070 の同時装着はできません。 \*2 ドキュメントボックス機能において Ricod Desk Navigator Lt と連携するためには、imagio プリンター・スキャナーユニット タイプ 33 が必要です。 \*3 imagio FAX ユニット タイプ 32 のみ必要です。 ※本体価格には、感光体ユニットは含まれません。

### 〈主なモデル別組み合わせ例〉

(消費税別)

機種	imagio FAX ユニット タイプ 32 150,000円	imagio 圧板 PN3000*1 8,000円	imagio ドキュメントフィーダー DF3070*1 210,000円	imagio インナー 1ビンレイ BN3100 30,000円	imagio 給紙テーブル PB3130 170,000円	組み合わせ価格 (オプション装着含む)	搬入設置指導料*2
imagio MP C4002*3 (機種コード) 312196 1,540,000円	—	○	—	—	○	1,718,000円	34,600円
	○	—	○	○	—	1,920,000円	36,200円
	—	○	—	—	—	2,100,000円	47,300円
imagio MP C4002 SP*3 (機種コード) 312197 1,640,000円	—	—	—	—	○	1,818,000円	42,600円
	—	○	—	—	—	2,020,000円	44,200円
	—	—	○	○	—	1,848,000円	43,400円
	—	—	—	—	—	2,050,000円	45,000円
imagio MP C4002A SP (機種コード) 312198 1,990,000円	—	—	—	—	○	2,160,000円	42,600円
	○	—	—	○	—	2,340,000円	53,700円
imagio MP C4002 SPF (機種コード) 312199 2,020,000円	●	—	●	●	○	2,190,000円	51,600円

●：標準装備 ○：オプションで対応

\*1 imagio MP C4002 SPF、imagio MP C4002A SP に装着することはできません。 \*2 商品関連ソフトの設置指導料は含まれません。 \*3 imagio 圧板 PN3000 または imagio ドキュメントフィーダー DF3070 のいずれか1つが必要です。 ※ユーザー認識機能の設置指導料は含まれません。別料金になります。

### 〈拡張時のユニット価格と設置料金〉

(消費税別)

商品名	imagio FAX ユニット タイプ 32*1	imagio 増設 G3 ユニット タイプ 32*2	imagio G4FAX ユニット タイプ 12*3	imagio プリンター・スキャナーユニット タイプ 33*4
機種コード	315487	315488	315208	315484
標準価格	150,000円	120,000円	150,000円	200,000円
設置指導料	A 料金	11,100円	13,300円	18,900円
	B 料金	10,300円	6,400円	8,600円

\*1 ファクスの宛先表の登録は設置指導料に含まれません。別料金となります。 \*2 装着には imagio FAX ユニット タイプ 32 が必要。最大2個まで装着できます。imagio G4FAX ユニット タイプ 12 装着時は1個のみとなります。 \*3 装着には imagio FAX ユニット タイプ 32 が必要。1個のみ装着できます。imagio 増設 G3 ユニット タイプ 32 を2個装着時は装着できません。 \*4 パソコン1台分のドライバー/ユーティリティのインストール、操作指導を含みます。パソコン2台目以降は2,300円/台となります。設置指導料にはスキャナー関連同梱ソフトの設置指導料は含まれておりません。

※設置指導料は本体と同時設置の場合はB料金となります。本体納入後、オプションを取付ける場合は1オプションがA料金、他オプションはB料金となります。

### 〈プリンター / スキャナー関連同梱ソフト〉

使用説明書・ドライバー&ユーティリティ CD-ROM	使用説明書 (PDF・HTML版)	RPCS ドライバー	TWAIN ドライバー
	RP-GL/2 ドライバー*1	PS3 ドライバー*2	PCL6 (PCL XL) ドライバー*3
	PC FAX ドライバー	宛先編集ツール	PC FAX 送付状エディター

\*1 出力には imagio エミュレーションカード タイプ 32 または imagio マルチエミュレーションカード タイプ 32 が必要です。 \*2 出力には imagio PS3 カード タイプ 32 または imagio マルチエミュレーションカード タイプ 32 が必要です。 \*3 出力には imagio PCL エミュレーションカード タイプ 32 が必要です。 ※CD-ROM は imagio MP C4002 シリーズ本体と同梱されています。

### 〈商品関連ソフト設置指導料〉

(消費税別)

商品名	設置指導料		内容
	A 料金	B 料金	
Ridoc Desk Navigator Lt*1	9,400円	4,700円	パソコン1台の料金。パソコン2台目以降は2,300円/台となります。
ネットワーク TWAIN ドライバー	11,000円	6,300円	
カラーアヘッド名刺作成システムIII*2	11,000円	6,300円	
カラーアヘッドリーフレットIV*2	11,000円	6,300円	

\*1 Ridoc Desk Navigator Lt は無償ダウンロードソフトです。 [http://www.rioh.co.jp/ridoc\\_ds/rds/download/](http://www.rioh.co.jp/ridoc_ds/rds/download/) \*2 カラーアヘッドシリーズは無償ダウンロードソフトです。 <http://www.rioh.co.jp/Append/>

※プリンター関連同梱ソフトの設置指導料は imagio MP C4002 SP/C4002A SP/C4002 SPF、imagio プリンター・スキャナーユニット タイプ 33 の設置指導料に含まれます。

※設置指導料は本体と同時設置の場合はB料金となります。本体納入後、オプションを取付ける場合は1オプションがA料金、他オプションはB料金となります。

### 〈ユーザー認証設定料〉 ユーザー認証設定を実施する場合は以下の料金が必要になります。

(消費税別)

ユーザー認証設定料	設置指導料		主な設定内容
	A 料金	B 料金	
	28,300円	23,600円	

※お客様環境の調査および導入環境調査シートの作成は、別料金となります。詳細は販売担当者にご確認ください。

※設置指導料は本体と同時設置の場合はB料金となります。本体納入後、オプションを取付ける場合は1オプションがA料金、他オプションはB料金となります。

### おすすめモデル

**imagio MP C4002A SP** 給紙テーブル・フィニッシャー装着モデル (消費税別)

商品名	標準価格
imagio MP C4002A SP (本体)	1,990,000円
imagio 給紙テーブル PB3130	170,000円
imagio 中継ユニット BU3060	15,000円
imagio 2000 枚フィニッシャー SR3110	400,000円
組み合わせ価格	2,575,000円
搬入設置指導料	45,000円

**imagio MP C4002 SPF** 給紙テーブル・サイドトレイ装着モデル (消費税別)

商品名	標準価格
imagio MP C4002 SPF (本体)	2,020,000円
imagio 給紙テーブル PB3130	170,000円
imagio サイドトレイ タイプ 31	32,000円
組み合わせ価格	2,222,000円
搬入設置指導料	52,400円

# 保守料金

imaggio MP C4002 シリーズをご導入いただきますと、より快適にお使いいただくために、以下のような保守サービスをご用意しております。保守サービスとして、パフォーマンス契約とスポット保守契約のいずれかをお選びいただけます。

## ■パフォーマンス契約をお選びいただけます

### 1. 「パフォーマンス」を実施いたします。

「パフォーマンス」とは、

- ① カスタマーエンジニアを派遣して、本製品を安定した状態でお使いいただくための定期保守サービス（点検・調整）を実施いたします。また、万が一の故障時には、お客様のご要請に応じて修理いたします。
- ② パフォーマンス契約期間中、感光体ユニットをお貸しし、通常の利用に必要な量のトナーを供給いたします。

imaggio MP P トナー ブラック C5002 imaggio MP P トナー シアン C5002 imaggio MP P トナー マゼンタ C5002 imaggio MP P トナー イエロー C5002

### 2. 「パフォーマンスチャージ」を申し受けます。

リコーはパフォーマンスの対価として、「パフォーマンスチャージ」を申し受けます。パフォーマンスチャージは、カウンター数値により算出されます。

※パフォーマンスチャージの請求は、1ヶ月単位となります。※実際のご請求金額は、テスト、不良出力の控除として、月間使用モノカラーカウンターの2%引き、フルカラーカウンターとフルカラープリントカウンターの3%引きのカウンター数で計算します。

★契約有効期間は5年間で、5年経過後は1年単位で自動更新させていただきます。6年目はパフォーマンスチャージを8%アップします。7年目以降はパフォーマンスチャージを12%アップします。

★お客様のご要請により故障の原因を調査した結果、本製品および同梱ソフト以外に原因があると判明した場合、その調査に要した費用を別途請求させていただきます場合があります。

## <imaggio MP C4002 シリーズのパフォーマンスチャージ>

下記(1)基本料金と(2)カウンター料金とのどちらか高い金額をパフォーマンスチャージとします。

※カウンター料金は、モノカラーカウンター料金とフルカラーカウンター料金とフルカラープリントカウンター料金の合算料金です。

(消費税別)

請求金額 (1ヶ月単位)		料金	備考
(1) 基本料金		5,000円	
(2) カモノカラー	500カウント / 月までの使用 1 カウントにつき	9.5円	サービス実施店の営業時間外、遠距離での対応は別途追加料金を申し受けることがあります。ただし、営業時間外の保守は、右記「フルタイムサービス」をご用意させていただきます。
	501 カウント / 月～2,000 カウント / 月までの使用 1 カウントにつき	7.0円	
	2,001 カウント / 月以上の使用 1 カウントにつき	6.5円	
	1,000 カウント / 月までの使用 1 カウントにつき	40.0円	
フルカラー	1,001 カウント / 月～3,000 カウント / 月までの使用 1 カウントにつき	34.0円	
	3,001 カウント / 月以上の使用 1 カウントにつき	29.0円	
	フルカラープリント	1,000 カウント / 月までの使用 1 カウントにつき	34.0円
	1,001 カウント / 月～3,000 カウント / 月までの使用 1 カウントにつき	29.0円	
	3,001 カウント / 月以上の使用 1 カウントにつき	25.0円	

※カウンターは出力1面ごとに1カウント進みます。1両面出力ごとに2カウント進みます。※①モノカラーカウンターは、2色・単色・白黒モードおよび自動カラー選択で白黒判定された出力、またはCMYKの内2色以下を使用して出力する場合には進みます。②フルカラーカウンターは、フルカラーモードおよび自動カラー選択でフルカラー判定された出力、またはCMYKの内3色以上を使用して出力する場合には進みます。③フルカラープリントカウンターは、プリンター機能（ドキュメントボックスに蓄積したものの出力を含む）でCMYKの内3色以上を使用して出力する場合には進みます。※フルカラープリントカウンターにはフルカラープリントカウンターを含みます。※オプションの種類によっては、別途拡張料金を申し受けます。詳しくは販売担当者またはカスタマーエンジニアにご確認ください。

### 3. 「リモートサービス」を提供いたします。

リコーでは、より良好な状態で複写機をお使いいただくため、インターネット環境もしくは公衆回線を利用して遠隔定期診断を可能にした保守システムをご用意させていただいております。

※環境によっては対応できないメニューもございます。詳しい内容につきましては、販売担当者にご確認ください。

## 「フルタイムサービス」について

リコーでは、「パフォーマンス契約」のお客様に休日や夜間等の保守を有償にてご用意しております。

メニューと料金		対応曜日と時間	料金	備考
基本メニュー	基本メニュー	月曜日～土曜日 17:00～21:00	*1 1,500円	*1 祝祭日・振替休日・年末年始(12月31日～翌1月3日)は対応致しません。 *2 祝祭日・振替休日・年末年始(12月31日～翌1月3日)も日曜日と同様に対応致します。 ※地域によっては、本サービスを提供できない場合があります。 ※その他のメニューもご用意しております。詳しい内容につきましては、販売担当者にご確認ください。
		月曜日～土曜日 17:00～翌9:00	*1 4,500円	
		日曜日 9:00～17:00	*2 3,000円	
		月曜日～土曜日 17:00～21:00	*2 4,500円	
		日曜日 9:00～21:00	*2 7,500円	
		月曜日～土曜日 17:00～翌9:00(受付のみ)	*2 600円	
	パリエーションメニュー	月曜日～土曜日 17:00～19:00	*1 800円	
		月曜日～土曜日 17:00～20:00	*1 1,300円	
		月曜日～土曜日 7:00～9:00	*1 1,100円	
		月曜日～土曜日 8:00～9:00	*1 1,600円	
		月曜日～土曜日 17:00～20:00	*2 4,600円	
		日曜日 8:00～20:00	*1 3,000円	
基本メニュー+受付対応	基本メニュー	月曜日～土曜日 17:00～24:00	*1 6,000円	
		月曜日～土曜日 17:00～24:00	*2 6,000円	
		日曜日 9:00～24:00	*2 6,000円	
		月曜日～土曜日 17:00～21:00	*1 2,100円	
		月曜日～土曜日 21:00～翌9:00(受付のみ)	*2 5,100円	
		日曜日 9:00～翌9:00(受付のみ)	*2 3,600円	
	基本メニュー+受付対応	月曜日～土曜日 17:00～21:00	*2 5,100円	
		日曜日 9:00～17:00	*2 3,600円	
		月曜日～土曜日 17:00～翌9:00(受付のみ)	*2 5,100円	
		日曜日 9:00～翌9:00(受付のみ)	*2 5,100円	
		月曜日～土曜日 17:00～21:00	*2 5,100円	
		日曜日 9:00～翌9:00(受付のみ)	*2 5,100円	

## ■スポット保守契約をお選びいただけます

お客様のご要請に応じて、点検・修理・調整、感光体ユニット・部品の供給・交換を有償で行なう保守サービスです。

### 1. 契約時に感光体ユニット、トナーをお買い上げいただけます。(消費税別)

感光体ユニットは、交換のつど代金を申し受けます。

感光体ユニットは、4本使用します。35,000円/1本(140,000円/4本)

トナーは、お客様のご使用状況に応じお買い上げいただけます。

トナー価格…imaggio MP トナー ブラック C5002… 29,000円/1本

…imaggio MP トナー イエロー C5002… 19,000円/1本

…imaggio MP トナー マゼンタ C5002… 19,000円/1本

…imaggio MP トナー シアン C5002… 19,000円/1本

### 2. お客様のご要請に応じて、機械の修理または感光体ユニット、部品を交換します。(消費税別)

(1) 基本料金と技術料金

	基本料金	技術料金	備考
保証期間内	無償対応	無償対応	片道30kmを超える場合や船舶、航空機を利用する場合は、別途料金を追加。営業時間外は基本料金+技術料金の25%増、日曜/祝祭日は基本料金+技術料金の50%増。保証期間外の技術料金は、30分を超えるると2,000円/10分を加算。
保証期間外	12,000円/訪問	6,000円/30分	

(2) 部品は、交換のつど代金を申し受けます。

部品価格につきましては、カスタマーエンジニアにご確認ください。

※保守料金の詳しい内容につきましては、販売担当者またはカスタマーエンジニアにご確認ください。 ※保守サービスのために必要な補修用性能部品の保有期間は本製品の製造中止後、7年間です。

## ■使用済製品 回収料金・処理料金

区分	本体重量	代表的な商品	回収料金	処理料金
I	～20kg未満	パーソナル複写機、小型ファクシミリ、小型プリンター、パソコン、プロジェクター等	3,000円/台	3,000円/台
II	20kg以上 40kg未満	レーザーファクシミリ、レーザープリンター等	7,000円/台	4,000円/台
III	40kg以上 100kg未満	中型複写機、カラーレーザープリンター、デジタル印刷機、湿式シオ機等	13,000円/台	8,000円/台
IV	100kg以上 140kg未満		18,000円/台	11,000円/台
V	140kg以上 300kg未満		30,000円/台	21,000円/台
VI	300kg以上 500kg未満	大型複写機(高速/広幅/カラー機)、大型プリンター等	70,000円/台	35,000円/台
VII	500kg以上		110,000円/台	65,000円/台

※対象となる使用済製品は、リコーブランド製品です。詳細は販売担当者にお問い合わせください。 ※回収料金はお客様からグリーンセンターまでの搬出・運搬料金です。 ※処理料金は分別・分解等の料金です。 ※ディスプレイ、プリンター、スキャナーはパソコン本体と別料金になります。

※製品の仕様・仕様などは、改良のため予告なく変更させていただきます。 ※この印刷物に記載されている商品は国内仕様のため海外では使用できません。 ※この印刷物に記載されている商品名は、各社の登録商標もしくは商標です。 ※詳しい仕様・仕様・制約条件等については、販売担当者にご確認ください。

**ご注意**

①国内外で流通する紙幣・貨幣、未使用の郵便切手・官製ハガキ、政府発行の印紙・証券類などをコピーすることは、法律で禁止されています。  
②著作権の目的となっている書籍・音楽・絵画・映画・地図・写真などの著作物は、個人的にまたは、家庭内その他、これに準ずる限られた範囲内で使用するためにコピーする以外は禁じられています。

**安全にお使いいただくために…**

- ご使用前に「使用説明書」をよくお読みの上、正しくお使いください。
- 表示された正しい電源・電圧でお使いください。
- 水、湿気、湯気、ほこり、油煙等の多い場所での使用や設置はしないでください。
- アース接続を行なってください。故障や漏電の場合、感電するおそれがあります。

この印刷物に掲載の全商品の価格および料金は、消費税は含まれておりません。ご購入の際は消費税を別途申し受けますので、ご了承ください。

# 株式会社リコー

東京都中央区銀座8-13-1 リコービル 〒104-8222

リコー製品に関するお問い合わせは「お客様相談センター」で承っております。

**お客様相談センター 050-3786-3999**

●受付時間：平日(月～金)9時～12時、13時～17時(土日、祝祭日、弊社休業日を除く) ●050ビジネスダイヤルは、一部のIP電話を除き、通話料はご利用者負担となります。 ※上記番号をご利用いただけない方は、03-4330-0368をご利用ください。 ●音声ガイダンスに従い製品別の番号をプッシュトーンでお知らせください。トーン番号が出せない電話機でお掛けの場合は、そのまましばらくお待ちいただきますとオペレータに接続します。 ※お問い合わせの内容は対応状況の確認と対応品質の向上のため、録音・記録をさせていただきます。 ※受付時間を含め、記載のサービス内容は予告なく変更になる場合があります。あらかじめご了承ください。 <http://www.rieco.co.jp/SOUDAN/>  
■リコーにご提供いただいたお客様の個人情報の取り扱い方針については、当社ホームページでご確認いただけます。  
このカタログの記載内容は、2013年10月現在のものです。



# imagio MP C3302 シリーズ 価格表

## モデル別価格一覧

### 〈基本モデルの構成〉

(消費税別)

機能	商品名	MP C3302	MP C3302 SP	MP C3302 SPF
		1,320,000 円	1,420,000 円	1,800,000 円
コピー	—	●	●	●
ファクス	imagio FAX ユニット タイプ 32	OP	OP	●
プリンター / スキャナー	imagio プリンター・スキャナーユニット タイプ 34	OP*1	●	●
	imagio プリンターユニット タイプ F3060	OP*1	—	—
ドキュメントボックス / メモリーソート	—	●*2	●	●
両面	—	●	●	●
手差し	—	●	●	●
自動両面原稿送り (ARDF)	imagio ドキュメントフィーダー DF3060	OP	OP	●
インナー 1 ピン	imagio インナー 1 ピントレイ BN3100	OP	OP	●
W-NET FAX	imagio プリンター・スキャナーユニット タイプ 34/imagio FAX ユニット タイプ 32	OP	OP*3	●
IP- ファクス	imagio プリンター・スキャナーユニット タイプ 34/imagio FAX ユニット タイプ 32	OP	OP*3	●

●：標準装備 OP：オプションで対応 —：装着不可  
 \*1 imagio プリンター・スキャナーユニット タイプ 34 と imagio プリンターユニット タイプ F3060 の同時装着はできません。 \*2 ドキュメントボックス機能において Ricod Desk Navigator Lt と連携するためには、imagio プリンター・スキャナーユニット タイプ 34 が必要です。 \*3 imagio FAX ユニット タイプ 32 のみが必要です。 ※本体価格には、感光体ユニットは含まれません。

### 〈主なモデル別組み合わせ例〉

(消費税別)

機種	imagio FAX ユニット タイプ 32 150,000 円	imagio 圧板 PN3000 8,000 円	imagio ドキュメントフィーダー DF3060 210,000 円	imagio インナー 1 ピントレイ BN3100 30,000 円	imagio 給紙テーブル PB3130 170,000 円	組み合わせ価格 (オプション装着含む)	搬入設置指導料*1
imagio MP C3302*2 (品種コード) 312200 1,320,000 円	—	○	—	—	○	1,498,000 円	34,600 円
	○	—	○	○	—	1,700,000 円	36,200 円
	—	—	—	—	—	1,880,000 円	47,300 円
imagio MP C3302 SP*2 (品種コード) 312201 1,420,000 円	—	○	—	—	○	1,598,000 円	42,600 円
	—	—	—	—	—	1,800,000 円	44,200 円
	—	○	—	○	—	1,628,000 円	43,400 円
	—	—	○	—	—	1,830,000 円	45,000 円
imagio MP C3302 SPF (品種コード) 312202 1,800,000 円	●	—	●	●	○	1,970,000 円	51,600 円

●：標準装備 ○：オプションで対応

\*1 商品関連ソフトの設置指導料は含まれません。 \*2 imagio 圧板 PN3000 または imagio ドキュメントフィーダー DF3060 のいずれか1つが必要です。 ※ユーザー認証機能の設置指導料は含まれません。別料金になります。

### 〈拡張時のユニット価格と設置料金〉

(消費税別)

商品名	imagio FAX ユニット タイプ 32*1	imagio 増設 G3 ユニット タイプ 32*2	imagio G4FAX ユニット タイプ 12*3	imagio プリンター・スキャナーユニット タイプ 34*4
品種コード	315487	315488	315208	315498
標準価格	150,000 円	120,000 円	150,000 円	200,000 円
設置指導料	A 料金	15,000 円	11,100 円	13,300 円
	B 料金	10,300 円	6,400 円	8,600 円

\*1 ファクスの宛先表の登録は設置指導料に含まれません。別料金となります。 \*2 装着には imagio FAX ユニット タイプ 32 が必要。最大 2 個まで装着できます。 imagio G4FAX ユニット タイプ 12 装着時は 1 個のみとなります。 \*3 装着には imagio FAX ユニット タイプ 32 が必要。1 個のみ装着できます。 imagio 増設 G3 ユニット タイプ 32 を 2 個装着時は装着できません。 \*4 パソコン 1 台分のドライバー / ユーティリティのインストール、操作指導を含みます。パソコン 2 台目以降は 2,300 円 / 台となります。設置指導料にはスキャナー関連同梱ソフトの設置指導料は含まれておりません。

※設置指導料は本体と同時に設置の場合は B 料金となります。本体納入後、オプションを取付ける場合は 1 オプションが A 料金、他オプションは B 料金となります。

### 〈プリンター / スキャナー関連同梱ソフト〉

使用説明書・ドライバー&ユーティリティ CD-ROM	使用説明書 (PDF・HTML 版) RP-GL/2 ドライバー*1 PC FAX ドライバー	RPCS ドライバー PS3 ドライバー*2 宛先編集ツール	TWAIN ドライバー PCL6 (PCL XL) ドライバー*3 PC FAX 送付状エディター
----------------------------	---	--------------------------------------	---

\*1 出力には imagio エミュレーションカード タイプ 32 または imagio マルチエミュレーションカード タイプ 32 が必要です。 \*2 出力には imagio PS3 カード タイプ 32 または imagio マルチエミュレーションカード タイプ 32 が必要です。 \*3 出力には imagio PCL エミュレーションカード タイプ 32 が必要です。 ※CD-ROM は imagio MP C3302 シリーズ本体に同梱されています。

### 〈商品関連ソフト設置指導料〉

(消費税別)

商品名	設置指導料		内容
	A 料金	B 料金	
Ricod Desk Navigator Lt*1	9,400 円	4,700 円	パソコン 1 台の料金。パソコン 2 台目以降は 2,300 円 / 台となります。
ネットワーク TWAIN ドライバー	11,000 円	6,300 円	
カラーアヘッド名刺作成システム III*2	11,000 円	6,300 円	
カラーアヘッドリーフレット IV*2	11,000 円	6,300 円	

\*1 Ricod Desk Navigator Lt は無償ダウンロードソフトです。 [http://www.ricoh.co.jp/ridoc\\_ds/rds/download/](http://www.ricoh.co.jp/ridoc_ds/rds/download/) \*2 カラーアヘッドシリーズは無償ダウンロードソフトです。 <http://www.ricoh.co.jp/Append/>

※プリンター関連同梱ソフトの設置指導料は imagio MP C3302 SP/C3302 SPF、imagio プリンター・スキャナーユニット タイプ 34 の設置指導料に含まれます。

※設置指導料は本体と同時に設置の場合は B 料金となります。本体納入後、オプションを取付ける場合は 1 オプションが A 料金、他オプションは B 料金となります。

### 〈ユーザー認証設定料〉

(消費税別)

ユーザー認証設定料	設置指導料		主な設定内容 管理者設定、認証方法の設定、オートログアウト時間設定、メニュープロテクト設定、ネットワークのセキュリティ強化設定、セキュリティ強化設定
	A 料金	B 料金	
	28,300 円	23,600 円	

※お客様環境の調査および導入環境調査シートの作成は、別料金となります。詳細は販売担当者にご確認ください。

※設置指導料は本体と同時に設置の場合は B 料金となります。本体納入後、オプションを取付ける場合は 1 オプションが A 料金、他オプションは B 料金となります。

### おすすめモデル

**imagio MP C3302 SPF 給紙テーブル・サイドトレイ装着モデル** (消費税別)

商品名	標準価格
imagio MP C3302 SPF (本体)	1,800,000 円
imagio 給紙テーブル PB3130	170,000 円
imagio サイドトレイ タイプ 31	32,000 円
組み合わせ価格	
2,002,000 円	
搬入設置指導料	
52,400 円	

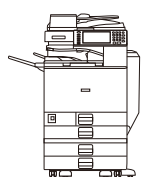

**imagio MP C3302 sp 給紙テーブル・フィニッシャー装着モデル** (消費税別)

商品名	標準価格
imagio MP C3302 SP (本体)	1,420,000 円
imagio ドキュメントフィーダー DF3060	210,000 円
imagio 給紙テーブル PB3130	170,000 円
imagio 中継ユニット BU3060	15,000 円
imagio 1000 枚フィニッシャー SR3100	290,000 円
imagio 2 ハンチユニット PU3000	50,000 円
組み合わせ価格	
2,155,000 円	
搬入設置指導料	
49,000 円	

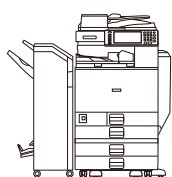

# 保守料金

imaggio MP C3302 シリーズをご導入いただきますと、より快適にお使いいただくために、以下のような保守サービスをご用意しております。保守サービスとして、パフォーマンス契約とスポット保守契約のいずれかをお選びいただけます。

## ■パフォーマンス契約をお選びいただけます

### 1. 「パフォーマンス」を実施いたします。

「パフォーマンス」とは、

- ① カスタマーエンジニアを派遣して、本製品を安定した状態でお使いいただくための定期保守サービス（点検・調整）を実施いたします。また、万が一の故障時には、お客様のご要請に応じて修理いたします。
- ② パフォーマンス契約期間中、感光体ユニットをお貸しし、通常の利用に必要な量のトナーを供給いたします。

imaggio MP P トナー ブラック C3302 imaggio MP P トナー シアン C3302 imaggio MP P トナー マゼンタ C3302 imaggio MP P トナー イエロー C3302

### 2. 「パフォーマンスチャージ」を申し受けます。

リコーはパフォーマンスの対価として、「パフォーマンスチャージ」を申し受けます。パフォーマンスチャージは、カウンター数値により算出されます。

※パフォーマンスチャージの請求は、1ヶ月単位となります。※実際のご請求金額は、テスト、不良出力の控除として、月間使用モノカラーカウンターの2%引き、フルカラーカウンターとフルカラープリントカウンターの3%引きのカウンター数で計算します。

★契約有効期間は5年間で、5年経過後は1年単位で自動更新させていただきます。6年目はパフォーマンスチャージを8%アップします。7年目以降はパフォーマンスチャージを12%アップします。

★お客様のご要請により故障の原因を調査した結果、本製品および同梱ソフト以外に原因があると判明した場合、その調査に要した費用を別途請求させていただきます場合があります。

## <imaggio MP C3302 シリーズのパフォーマンスチャージ>

下記(1)基本料金と(2)カウンター料金とのどちらか高い金額をパフォーマンスチャージとします。

※カウンター料金は、モノカラーカウンター料金とフルカラーカウンター料金とフルカラープリントカウンター料金の合算料金です。

(消費税別)

請求金額 (1ヶ月単位)		料金	備考
(1) 基本料金		3,000円	
(2) カウンター料金	カモノカラー 500カウント / 月までの使用 1 カウントにつき	9.5円	サービス実施店の営業時間外、遠距離での対応は別途追加料金を申し受けることがあります。ただし、営業時間外の保守は、右記「フルタイムサービス」をご用意させていただきます。
	501 カウント / 月～2,000 カウント / 月までの使用 1 カウントにつき	7.0円	
	2,001 カウント / 月以上の使用 1 カウントにつき	6.5円	
	フルカラー 1,000 カウント / 月までの使用 1 カウントにつき	40.0円	
	1,001 カウント / 月～3,000 カウント / 月までの使用 1 カウントにつき	34.0円	
	3,001 カウント / 月以上の使用 1 カウントにつき	29.0円	
フルカラー 1,000 カウント / 月までの使用 1 カウントにつき	34.0円		
1,001 カウント / 月～3,000 カウント / 月までの使用 1 カウントにつき	29.0円		
3,001 カウント / 月以上の使用 1 カウントにつき	25.0円		

※カウンターは出力1面ごとに1カウント進みます。1両面出力ごとに2カウント進みます。※①モノカラーカウンターは、2色・単色・白黒モードおよび自動カラー選択で白黒判定された出力、またはCMYKの内2色以下を使用して出力する場合には進みます。②フルカラーカウンターは、フルカラーモードおよび自動カラー選択でフルカラー判定された出力、またはCMYKの内3色以上を使用して出力する場合には進みます。③フルカラープリントカウンターは、プリンター機能（ドキュメントボックスに蓄積したものの出力を含む）でCMYKの内3色以上を使用して出力する場合には進みます。※フルカラープリントカウンターにはフルカラープリントカウンターを含みます。※オプションの種類によっては、別途拡張料金を申し受けます。詳しくは販売担当者またはカスタマーエンジニアにご確認ください。

### 3. 「リモートサービス」を提供いたします。

リコーでは、より良好な状態で複写機をお使いいただくため、インターネット環境もしくは公衆回線を利用して遠隔定期診断を可能にした保守システムをご用意させていただいております。

※環境によっては対応できないメニューもございます。詳しい内容につきましては、販売担当者にご確認ください。

## 「フルタイムサービス」について

リコーでは、「パフォーマンス契約」のお客様に休日や夜間等の保守を有償にてご用意しております。

メニューと料金		対応曜日と時間	料金	備考
基本メニュー	基本メニュー	月曜日～土曜日 17:00～21:00	*1 1,500円	*1 祝祭日・振替休日・年末年始(12月31日～翌1月3日)は対応致しません。 *2 祝祭日・振替休日・年末年始(12月31日～翌1月3日)も日曜日と同様に対応致します。 ※地域によっては、本サービスを提供できない場合があります。 ※その他のメニューもご用意しております。詳しい内容につきましては、販売担当者にご確認ください。
		月曜日～土曜日 17:00～翌9:00	*1 4,500円	
		日曜日 9:00～17:00	*2 3,000円	
		月曜日～土曜日 17:00～21:00	*2 4,500円	
		日曜日 9:00～21:00	*2 7,500円	
		月曜日～土曜日 17:00～翌9:00(受付のみ)	*2 600円	
	パリエーションメニュー	月曜日～土曜日 17:00～19:00	*1 800円	
		月曜日～土曜日 17:00～20:00	*1 1,300円	
		月曜日～土曜日 7:00～9:00	*1 1,100円	
		月曜日～土曜日 8:00～9:00	*1 1,600円	
		月曜日～土曜日 17:00～20:00	*2 4,600円	
		日曜日 8:00～20:00	*2 3,000円	
基本メニュー+受付対応	基本メニュー+受付対応	月曜日～土曜日 17:00～24:00	*1 6,000円	
		月曜日～土曜日 17:00～24:00	*2 6,000円	
		日曜日 9:00～24:00	*2 2,100円	
		月曜日～土曜日 21:00～翌9:00(受付のみ)	*2 5,100円	
		日曜日 9:00～翌9:00(受付のみ)	*2 3,600円	
		月曜日～土曜日 17:00～翌9:00(受付のみ)	*2 5,100円	
	基本メニュー+受付対応	月曜日～土曜日 17:00～21:00	*1 2,100円	
		月曜日～土曜日 21:00～翌9:00(受付のみ)	*2 5,100円	
		日曜日 9:00～翌9:00(受付のみ)	*2 3,600円	
		月曜日～土曜日 17:00～翌9:00(受付のみ)	*2 5,100円	
		日曜日 9:00～翌9:00(受付のみ)	*2 3,600円	
		月曜日～土曜日 17:00～翌9:00(受付のみ)	*2 5,100円	

## ■スポット保守契約をお選びいただけます

お客様のご要請に応じて、点検・修理・調整、感光体ユニット・部品の供給・交換を有償で行なう保守サービスです。

### 1. 契約時に感光体ユニット、トナーをお買い上げいただけます。(消費税別)

感光体ユニットは、交換のつど代金を申し受けます。

感光体ユニットは、4本使用します。35,000円/1本(140,000円/4本)

トナーは、お客様のご使用状況に応じお買い上げいただけます。

トナー価格…imaggio MP トナー ブラック C3302… 26,000円/1本

…imaggio MP トナー イエロー C3302… 6,000円/1本

…imaggio MP トナー マゼンタ C3302… 6,000円/1本

…imaggio MP トナー シアン C3302… 6,000円/1本

### 2. お客様のご要請に応じて、機械の修理または感光体ユニット、部品を交換します。(消費税別)

(1) 基本料金と技術料金

	基本料金	技術料金	備考
保証期間内	無償対応	無償対応	片道30kmを超える場合や船舶、航空機を利用する場合は、別途料金を追加。営業時間外は基本料金+技術料金の25%増、日曜/祝祭日は基本料金+技術料金の50%増。保証期間外の技術料金は、30分を超えるると2,000円/10分を加算。
保証期間外	12,000円/訪問	6,000円/30分	

(2) 部品は、交換のつど代金を申し受けます。

部品価格につきましては、カスタマーエンジニアにご確認ください。

※保守料金の詳しい内容につきましては、販売担当者またはカスタマーエンジニアにご確認ください。 ※保守サービスのために必要な補修用性能部品の保有期間は本製品の製造中止後、7年間です。

## ■使用済製品 回収料金・処理料金

区分	本体重量	代表的な商品	回収料金	処理料金
I	～20kg未満	パーソナル複写機、小型ファクシミリ、小型プリンター、パソコン、プロジェクター等	3,000円/台	3,000円/台
II	20kg以上 40kg未満	レーザーファクシミリ、レーザープリンター等	7,000円/台	4,000円/台
III	40kg以上 100kg未満	中型複写機、カラーレーザープリンター、デジタル印刷機、湿式シリアソ機等	13,000円/台	8,000円/台
IV	100kg以上 140kg未満		18,000円/台	11,000円/台
V	140kg以上 300kg未満		30,000円/台	21,000円/台
VI	300kg以上 500kg未満	大型複写機(高速/広幅/カラー機)、大型プリンター等	70,000円/台	35,000円/台
VII	500kg以上		110,000円/台	65,000円/台

※対象となる使用済製品は、リコーブランド製品です。詳細は販売担当者にお問い合わせください。 ※回収料金はお客様からグリーンセンターまでの搬出・運搬料金です。 ※処理料金は分別・分解等の料金です。 ※ディスプレイ、プリンター、スキャナーはパソコン本体と別料金になります。

※製品の仕様・仕様などは、改良のため予告なく変更させていただきます。 ※この印刷物に記載されている商品は国内仕様のため海外では使用できません。 ※この印刷物に記載されている商品名は、各社の登録商標もしくは商標です。 ※詳しい仕様・仕様・制約条件等については、販売担当者にご確認ください。

**ご注意**

①国内外で流通する紙幣・貨幣、未使用の郵便切手・官製八ガキ、政府発行の印紙・証券類などをコピーすることは、法律で禁止されています。  
②著作権の目的となっている書籍・音楽・絵画・版画・地図・映画・写真などの著作物は、個人的にまたは、家庭内その他、これに準ずる限られた範囲内で使用するためにコピーする以外は禁じられています。

●ご使用前に「使用説明書」をよくお読みの上、正しくお使いください。 ●表示された正しい電源・電圧でお使いください。  
●水、湿気、湯気、ほこり、油煙等の多い場所での使用や設置はしないでください。 ●アース接続を行なってください。故障や漏電の場合、感電するおそれがあります。

この印刷物に掲載の全商品の価格および料金は、消費税は含まれておりません。ご購入の際は消費税を別途申し受けますので、ご了承ください。

# 株式会社リコー

東京都中央区銀座8-13-1 リコービル 〒104-8222

リコー製品に関するお問い合わせは「お客様相談センター」で承っております。

**お客様相談センター 050-3786-3999**

●受付時間：平日(月～金)9時～12時、13時～17時(土日、祝祭日、弊社休業日を除く) \*050ビジネスダイヤルは、一部のIP電話を除き、通話料はご利用者負担となります。 \*上記番号をご利用いただけない方は、03-4330-0368をご利用ください。 \*音声ガイダンスに従い製品別の番号をプッシュトーンでお知らせください。トーン信号が出せない電話機でお掛けの場合は、そのまましばらくお待ちいただきますとオペレータに接続します。 ※お問い合わせの内容は対応状況の確認と対応品質の向上のため、録音・記録をさせていただきます。 ※受付時間を含め、記載のサービス内容は予告なく変更になる場合があります。あらかじめご了承ください。 <http://www.ricoh.co.jp/SOUDAN/>  
■リコーにご提供いただいたお客様の個人情報の取り扱い方針については、当社ホームページでご確認いただけます。

このカタログの記載内容は、2013年10月現在のものです。

# imagio MP C2802 シリーズ 価格表

## モデル別価格一覧

### 〈基本モデルの構成〉

(消費税別)

機能	商品名	MP C2802	MP C2802 SP	MP C2802 SPF
		1,170,000 円	1,270,000 円	1,650,000 円
コピー	—	●	●	●
ファクス	imagio FAX ユニット タイプ 32	OP	OP	●
プリンター / スキャナー	imagio プリンター・スキャナーユニット タイプ 35	OP*1	●	●
	imagio プリンターユニット タイプ F3060	OP*1	—	—
ドキュメントボックス / メモリーソート	—	●*2	●	●
両面	—	●	●	●
手差し	—	●	●	●
自動両面原稿送り (ARDF)	imagio ドキュメントフィーダー DF3060	OP	OP	●
インナー 1 ピン	imagio インナー 1 ピントレイ BN3100	OP	OP	●
W-NET FAX	imagio プリンター・スキャナーユニット タイプ 35/imagio FAX ユニット タイプ 32	OP	OP*3	●
IP- ファクス	imagio プリンター・スキャナーユニット タイプ 35/imagio FAX ユニット タイプ 32	OP	OP*3	●

●：標準装備 OP：オプションで対応 —：装着不可

\*1 imagio プリンター・スキャナーユニット タイプ 35 と imagio プリンターユニット タイプ F3060 の同時装着はできません。 \*2 ドキュメントボックス機能において Ricoc Desk Navigator Lt と連携するためには、imagio プリンター・スキャナーユニット タイプ 35 が必要です。 \*3 imagio FAX ユニット タイプ 32 のみ必要です。 ※本体価格には、感光体ユニットは含まれません。

### 〈主なモデル別組み合わせ例〉

(消費税別)

機種	imagio FAX ユニット タイプ 32 150,000 円	imagio 圧板 PN3000 8,000 円	imagio ドキュメントフィーダー DF3060 210,000 円	imagio インナー 1 ピントレイ BN3100 30,000 円	imagio 給紙テーブル PB3130 170,000 円	組み合わせ価格 (オプション装着含む)	搬入設置指導料*1
imagio MP C2802*2 (品種コード) 312203 1,170,000 円	—	○	—	—	○	1,348,000 円	34,600 円
	○	—	—	○	—	1,550,000 円	36,200 円
	—	○	—	—	○	1,730,000 円	47,300 円
imagio MP C2802 SP*2 (品種コード) 312204 1,270,000 円	—	—	○	—	○	1,448,000 円	42,600 円
	—	○	—	—	—	1,650,000 円	44,200 円
	—	○	—	○	—	1,478,000 円	43,400 円
	—	—	○	—	—	1,680,000 円	45,000 円
imagio MP C2802 SPF (品種コード) 312205 1,650,000 円	●	—	●	●	○	1,820,000 円	51,600 円

●：標準装備 ○：オプションで対応

\*1 商品関連ソフトの設置指導料は含まれません。 \*2 imagio 圧板 PN3000 または imagio ドキュメントフィーダー DF3060 のいずれか1つが必要です。 ※ユーザー認証機能の設置指導料は含まれません。別料金になります。

### 〈拡張時のユニット価格と設置料金〉

(消費税別)

商品名	imagio FAX ユニット タイプ 32*1	imagio 増設 G3 ユニット タイプ 32*2	imagio G4FAX ユニット タイプ 12*3	imagio プリンター・スキャナーユニット タイプ 35*4
品種コード	315487	315488	315208	315499
標準価格	150,000 円	120,000 円	150,000 円	200,000 円
設置指導料	A 料金	15,000 円	11,100 円	18,900 円
	B 料金	10,300 円	6,400 円	8,600 円

\*1 ファクスの宛先表の登録は設置指導料に含まれません。別料金となります。 \*2 装着には imagio FAX ユニット タイプ 32 が必要。最大 2 個まで装着できます。imagio G4FAX ユニット タイプ 12 装着時は 1 個のみとなります。 \*3 装着には imagio FAX ユニット タイプ 32 が必要。1 個のみ装着できます。imagio 増設 G3 ユニット タイプ 32 を 2 個装着時は装着できません。 \*4 パソコン 1 台分のドライバー / ユーティリティのインストール、操作指導を含みます。パソコン 2 台目以降は 2,300 円 / 台となります。設置指導料にはスキャナー関連ソフトの設置指導料は含まれておりません。

\*5 設置指導料は本体と同時に設置の場合は B 料金となります。本体納入後、オプションを取付ける場合は 1 オプションが A 料金、他オプションは B 料金となります。

### 〈プリンター / スキャナー関連同梱ソフト〉

使用説明書・ドライバー&ユーティリティ CD-ROM	使用説明書 (PDF・HTML 版)	RPCS ドライバー	TWAIN ドライバー
	RP-GL/2 ドライバー*1	PS3 ドライバー*2	PCL6 (PCL XL) ドライバー*3
	PC FAX ドライバー	宛先編集ツール	PC FAX 送付状エディター

\*1 出力には imagio エミュレーションカード タイプ 32 または imagio マルチエミュレーションカード タイプ 32 が必要です。 \*2 出力には imagio PS3 カード タイプ 32 または imagio マルチエミュレーションカード タイプ 32 が必要です。 \*3 出力には imagio PCL エミュレーションカード タイプ 32 が必要です。 ※ CD-ROM は imagio MP C2802 シリーズ本体に同梱されています。

### 〈商品関連ソフト設置指導料〉

(消費税別)

商品名	設置指導料		内容
	A 料金	B 料金	
Ridoc Desk Navigator Lt*1	9,400 円	4,700 円	パソコン 1 台の料金。パソコン 2 台目以降は 2,300 円 / 台となります。
ネットワーク TWAIN ドライバー	11,000 円	6,300 円	
カラーアベンド名刺作成システム III*2	11,000 円	6,300 円	
カラーアベンドリーフレット IV*2	11,000 円	6,300 円	

\*1 Ridoc Desk Navigator Lt は無償ダウンロードソフトです。 [http://www.ricoh.co.jp/ridoc\\_ds/rds/download/](http://www.ricoh.co.jp/ridoc_ds/rds/download/) \*2 カラーアベンドシリーズは無償ダウンロードソフトです。 <http://www.ricoh.co.jp/Append/>

\*3 プリンター関連同梱ソフトの設置指導料は imagio MP C2802 SP/C2802 SPF、imagio プリンター・スキャナーユニット タイプ 35 の設置指導料に含まれます。

\*4 設置指導料は本体と同時に設置の場合は B 料金となります。本体納入後、オプションを取付ける場合は 1 オプションが A 料金、他オプションは B 料金となります。

### 〈ユーザー認証設定料〉 ユーザー認証設定を実施する場合は以下の料金が必要となります。

(消費税別)

ユーザー認証設定料	設置指導料		主な設定内容
	A 料金	B 料金	
	28,300 円	23,600 円	管理者設定、認証方法の設定、オートログアウト時間設定、メニュープロテクト設定、ネットワークのセキュリティ強化設定、セキュリティ強化設定

※お客様環境の調査および導入環境調査シートの作成は、別料金となります。詳細は販売担当者にご確認ください。

\*5 設置指導料は本体と同時に設置の場合は B 料金となります。本体納入後、オプションを取付ける場合は 1 オプションが A 料金、他オプションは B 料金となります。

### おすすめモデル



商品名	標準価格
imagio MP C2802 SPF (本体)	1,650,000 円
imagio 給紙テーブル PB3130	170,000 円
imagio サイドトレイ タイプ 31	32,000 円
組み合わせ価格	1,852,000 円
搬入設置指導料	52,400 円

(消費税別)

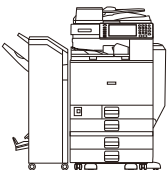

商品名	標準価格
imagio MP C2802 SP (本体)	1,270,000 円
imagio ドキュメントフィーダー DF3060	210,000 円
imagio 給紙テーブル PB3130	170,000 円
imagio 中継ユニット BU3060	15,000 円
imagio 1000 枚フィニッシャー SR3100	290,000 円
imagio 2 ハンチユニット PU3000	50,000 円
組み合わせ価格	2,005,000 円
搬入設置指導料	49,000 円

(消費税別)

# 保守料金

imaggio MP C2802 シリーズをご導入いただきますと、より快適にお使いいただくために、以下のような保守サービスをご用意しております。保守サービスとして、パフォーマンス契約とスポット保守契約のいずれかをお選びいただけます。

## ■パフォーマンス契約をお選びいただけます

### 1. 「パフォーマンス」を実施いたします。

「パフォーマンス」とは、

- ① カスタマーエンジニアを派遣して、本製品を安定した状態でお使いいただくための定期保守サービス（点検・調整）を実施いたします。また、万が一の故障時には、お客様のご要請に応じて修理いたします。
- ② パフォーマンス契約期間中、感光体ユニットをお貸しし、通常の利用に必要な量のトナーを供給いたします。

imaggio MP P トナー ブラック C3302 imaggio MP P トナー シアン C3302 imaggio MP P トナー マゼンタ C3302 imaggio MP P トナー イエロー C3302

### 2. 「パフォーマンスチャージ」を申し受けます。

リコーはパフォーマンスの対価として、「パフォーマンスチャージ」を申し受けます。パフォーマンスチャージは、カウンター数値により算出されます。

※パフォーマンスチャージの請求は、1ヶ月単位となります。※実際のご請求金額は、テスト、不良出力の控除として、月間使用モノカラーカウンターの2%引き、フルカラーカウンターとフルカラープリントカウンターの3%引きのカウンター数で計算します。

★契約有効期間は5年間で、5年経過後は1年単位で自動更新させていただきます。6年目はパフォーマンスチャージを8%アップします。7年目以降はパフォーマンスチャージを12%アップします。

★お客様のご要請により故障の原因を調査した結果、本製品および同梱ソフト以外に原因があると判明した場合、その調査に要した費用を別途請求させていただきます場合があります。

## <imaggio MP C2802 シリーズのパフォーマンスチャージ>

下記(1)基本料金と(2)カウンター料金とのどちらか高い金額をパフォーマンスチャージとします。

※カウンター料金は、モノカラーカウンター料金とフルカラーカウンター料金とフルカラープリントカウンター料金の合算料金です。

(消費税別)

請求金額 (1ヶ月単位)		料金	備考
(1) 基本料金		2,600円	サービス実施店の営業時間外、遠距離での対応は別途追加料金を申し受けることがあります。ただし、営業時間外の保守は、右記「フルタイムサービス」をご用意させていただきます。
(2) カウンター料金	カモノカラー 200カウント / 月までの使用 1 カウントにつき	10.0円	
	201 カウント / 月～500 カウント / 月までの使用 1 カウントにつき	8.0円	
	501 カウント / 月以上の使用 1 カウントにつき	7.0円	
	フルカラー 1,000 カウント / 月までの使用 1 カウントにつき	40.0円	
	1,001 カウント / 月～3,000 カウント / 月までの使用 1 カウントにつき	34.0円	
	3,001 カウント / 月以上の使用 1 カウントにつき	29.0円	
フルカラー プリント 1,000 カウント / 月までの使用 1 カウントにつき	1,000 カウント / 月までの使用 1 カウントにつき	34.0円	
	1,001 カウント / 月～3,000 カウント / 月までの使用 1 カウントにつき	29.0円	
	3,001 カウント / 月以上の使用 1 カウントにつき	25.0円	

※カウンターは出力1面ごとに1カウント進みます。1両面出力ごとに2カウント進みます。※①モノカラーカウンターは、2色・単色・白黒モードおよび自動カラー選択で白黒判定された出力、またはCMYKの内2色以下を使用して出力する場合には進みます。②フルカラーカウンターは、フルカラーモードおよび自動カラー選択でフルカラー判定された出力、またはCMYKの内3色以上を使用して出力する場合には進みます。③フルカラープリントカウンターは、プリンター機能（ドキュメントボックスに蓄積したものの出力を含む）でCMYKの内3色以上を使用して出力する場合には進みます。※フルカラープリントカウンターにはフルカラープリントカウンターを含みます。※オプションの種類によっては、別途拡張料金を申し受けます。※詳しくは販売担当者またはカスタマーエンジニアにご確認ください。

### 3. 「リモートサービス」を提供いたします。

リコーでは、より良好な状態で複写機をお使いいただくため、インターネット環境もしくは公衆回線を利用して遠隔定期診断を可能にした保守システムをご用意させていただいております。

※環境によっては対応できないメニューもございます。詳しい内容につきましては、販売担当者にご確認ください。

## 「フルタイムサービス」について

リコーでは、「パフォーマンス契約」のお客様に休日や夜間等の保守を有償にてご用意しております。

<メニューと料金>		【月額 / 消費税別】		※1 祝祭日・振替休日・年末年始(12月31日～翌1月3日)は対応致しません。
基本メニュー	月曜日～土曜日 17:00～21:00	*1	1,500円	※2 祝祭日・振替休日・年末年始(12月31日～翌1月3日)も日曜日と同様に対応致します。
	月曜日～土曜日 17:00～翌9:00	*1	4,500円	
	日曜日 9:00～17:00	*2	3,000円	
	月曜日～土曜日 17:00～21:00	*2	4,500円	
	日曜日 9:00～21:00	*2	7,500円	
	月曜日～土曜日 17:00～翌9:00(受付のみ)	*2	600円	
パリエーションメニュー	月曜日～土曜日 17:00～19:00	*1	800円	※地域によっては、本サービスを提供できない場合があります。※その他のメニューもご用意しております。詳しい内容につきましては、販売担当者にご確認ください。
	月曜日～土曜日 17:00～20:00	*1	1,300円	
	月曜日～土曜日 7:00～9:00	*1	1,100円	
	月曜日～土曜日 8:00～9:00	*1	1,600円	
	月曜日～土曜日 17:00～20:00	*2	4,600円	
	日曜日 8:00～20:00	*2	6,000円	
基本メニュー+受付対応	月曜日～土曜日 17:00～21:00	*1	2,100円	
	月曜日～土曜日 21:00～翌9:00(受付のみ)	*2	5,100円	
	日曜日 9:00～翌9:00(受付のみ)	*2	5,100円	
	日曜日 9:00～17:00	*2	3,600円	
	月曜日～土曜日 17:00～翌9:00(受付のみ)	*2	3,600円	
	日曜日 17:00～翌9:00(受付のみ)	*2	5,100円	

## ■スポット保守契約をお選びいただけます

お客様のご要請に応じて、点検・修理・調整、感光体ユニット・部品の供給・交換を有償で行なう保守サービスです。

### 1. 契約時に感光体ユニット、トナーをお買い上げいただけます。(消費税別)

感光体ユニットは、交換のつど代金を申し受けます。  
感光体ユニットは、4本使用します。35,000円/1本(140,000円/4本)  
トナーは、お客様のご使用状況に応じお買い上げいただけます。  
トナー価格…imaggio MP トナー ブラック C3302… 26,000円/1本  
…imaggio MP トナー イエロー C3302… 6,000円/1本  
…imaggio MP トナー マゼンタ C3302… 6,000円/1本  
…imaggio MP トナー シアン C3302… 6,000円/1本

### 2. お客様のご要請に応じて、機械の修理または感光体ユニット、部品を交換します。(消費税別)

(1) 基本料金と技術料金			
	基本料金	技術料金	備考
保証期間内	無償対応	無償対応	片道30kmを超える場合や船舶、航空機を利用する場合は、別途料金を追加。営業時間外は基本料金+技術料金の25%増、日曜/祝祭日は基本料金+技術料金の50%増。保証期間外の技術料金は、30分を超えるると2,000円/10分を加算。
保証期間外	12,000円/訪問	6,000円/30分	

### (2) 部品は、交換のつど代金を申し受けます。

部品価格につきましては、カスタマーエンジニアにご確認ください。

※保守料金の詳しい内容につきましては、販売担当者またはカスタマーエンジニアにご確認ください。 ※保守サービスのために必要な補修用性能部品の保有期間は本製品の製造中止後、7年間です。

## ■使用済製品 回収料金・処理料金

区分	本体重量	代表的な商品	回収料金	処理料金
I	～20kg未満	パーソナル複写機、小型ファクシミリ、小型プリンター、パソコン、プロジェクター等	3,000円/台	3,000円/台
II	20kg以上 40kg未満	レーザーファクシミリ、レーザープリンター等	7,000円/台	4,000円/台
III	40kg以上 100kg未満	中型複写機、カラーレーザープリンター、デジタル印刷機、湿式シアノ機等	13,000円/台	8,000円/台
IV	100kg以上 140kg未満		18,000円/台	11,000円/台
V	140kg以上 300kg未満		30,000円/台	21,000円/台
VI	300kg以上 500kg未満	大型複写機(高速/広幅/カラー機)、大型プリンター等	70,000円/台	35,000円/台
VII	500kg以上		110,000円/台	65,000円/台

※対象となる使用済製品は、リコーブランド製品です。詳細は販売担当者にお問い合わせください。 ※回収料金はお客様からグリーンセンターまでの搬出・運搬料金です。 ※処理料金は分別・分解等の料金です。 ※ディスプレイ、プリンター、スキャナーはパソコン本体と別料金になります。

※製品の仕様・仕様などは、改良のため予告なく変更させていただきます。 ※この印刷物に記載されている商品は国内仕様のため海外では使用できません。 ※この印刷物に記載されている商品名は、各社の登録商標もしくは商標です。 ※詳しい仕様・仕様・制約条件等については、販売担当者にご確認ください。

**ご注意**

①国内外で流通する紙幣・貨幣、未使用の郵便切手・官製ハガキ、政府発行の印紙・証券類などをコピーすることは、法律で禁止されています。  
②著作権の目的となっている書籍・音楽・絵画・版画・地図・映画・写真などの著作物は、個人的にまたは、家庭内その他、これに準ずる限られた範囲内で使用するためにコピーする以外は禁じられています。

●ご使用前に「使用説明書」をよくお読みの上、正しくお使いください。 ●表示された正しい電源・電圧でお使いください。  
●水、湿気、湯気、ほこり、油煙等の多い場所での使用や設置はしないでください。 ●アース接続を行なってください。故障や漏電の場合、感電するおそれがあります。

この印刷物に掲載の全商品の価格および料金は、消費税は含まれておりません。ご購入の際は消費税を別途申し受けますので、ご了承ください。

# 株式会社リコー

東京都中央区銀座8-13-1 リコービル 〒104-8222

リコー製品に関するお問い合わせは「お客様相談センター」で承っております。

**お客様相談センター 050-3786-3999**

●受付時間：平日(月～金)9時～12時、13時～17時(土日、祝祭日、弊社休業日を除く) ●050ビジネスダイヤルは、一部のIP電話を除き、通話料はご利用者負担となります。 \*上記番号をご利用いただけない方は、03-4330-0368をご利用ください。 \*音声ガイダンスに従い製品別の番号をプッシュトーンでお知らせください。トーン信号が出せない電話機でお掛けの場合は、そのまましばらくお待ちいただきますとオペレータに接続します。 ※お問い合わせの内容は対応状況の確認と対応品質の向上のため、録音・記録をさせていただきます。 ※受付時間を含め、記載のサービス内容は予告なく変更になる場合があります。あらかじめご了承ください。 <http://www.ricoh.co.jp/SOUDAN/>  
■リコーにご提供いただいたお客様の個人情報の取り扱い方針については、当社ホームページでご確認いただけます。

このカタログの記載内容は、2013年10月現在のものです。

# imagic MP C5002 / C4002 / C3302 / C2802 シリーズ オプション価格

## 〈外部オプション〉

(消費税別)

商品名	品種コード	標準価格	設置調整料		対応商品		内容
			A 料金	B 料金	MP C5002/ C4002	MP C3302/ C2802	
imagic ドキュメントフィーダー DF3070*1	315460	210,000円	6,300円	1,600円	●	●	自動両面原稿送り装置 (ARDF)。120 枚積載可能。
imagic ドキュメントフィーダー DF3060*2	315420	210,000円	6,300円	1,600円	●	●	自動両面原稿送り装置 (ARDF)。60 枚積載可能。
imagic 庄板 PN3000	315431	8,000円	—	—	●	●	原稿ガラス上の原稿を押さえます。中折れ式の原稿カバーです。
imagic 給紙テーブル PB3130	315422	170,000円	6,300円	1,600円	●	●	580 枚 × 2 段 (1,160 枚)。A3 ~ A5、B4、B5、11×17" ~ 5½×8½"、封筒、不定形サイズ等に対応。
imagic 給紙テーブル PB3140	315423	200,000円	6,300円	1,600円	●	●	1,250 枚 (A4 ヨコ) × 2 のタンデム給紙テーブル。
imagic 給紙テーブル PB3120*3	315421	90,000円	6,300円	1,600円	●	●	580 枚 × 1 段。A3 ~ A5、B4、B5、11×17" ~ 5½×8½"、封筒、不定形サイズ等に対応。
imagic キャスターテーブル タイプ 30	315433	20,000円	—	—	●	●	本体を床置きする場合、または imagic 給紙テーブル PB3120 を利用する際に必要なキャスターテーブル。
imagic A4 大量給紙トレイ RT3020*4	315462	150,000円	6,300円	1,600円	●	●	1,500 枚 (A4 ヨコ) の大量給紙トレイ。
imagic 小さサイズ用紙対応カセット タイプ 31*5	315463	19,000円	—	—	●	●	580 枚給紙可能。A4 ~ A6、B5、B6、郵便はがき (200 枚) など小さサイズ用紙の給紙用カセット。
imagic 中継ユニット BU3060*6	315465	15,000円	5,500円	800円	●	●	フィニッシャーと本体トレイへの排紙を仕分けします。フィニッシャー装着時に必要です。
imagic インナー 1 ビンドレイ BN3100*7	315461	30,000円	5,500円	800円	●	●	本体内に 1 ビンを増設し、コピー、ドキュメントボックス、ファクス、プリンターの機能別仕分け先として使用。
imagic インナーシフトトレイ SH3060*8	315464	40,000円	5,500円	800円	●	●	本体内で部数ごとに仕分けします。
imagic サイドトレイ タイプ 31*9	315468	32,000円	5,500円	800円	●	●	コピー、プリンター、ファクス、ドキュメントボックスの機能ごとに排紙先を分けることが可能です。
imagic 1000 枚フィニッシャー SR3090*10	315430	240,000円	6,300円	1,600円	●	●	スタック枚数 1,000 枚 (A4)。3 ポジションステープル、サイズ混載ステープル、シフトソートが可能。
imagic 2000 枚フィニッシャー SR3110*10	315466	400,000円	6,300円	1,600円	●	●	スタック枚数 2,000 枚 (A4)。4 ポジションステープル、中綴じ、パンチ、サイズ混載ステープル、シフトソートが可能。
imagic 3000 枚フィニッシャー SR3120*10	315467	450,000円	6,300円	1,600円	●	●	スタック枚数 3,000 枚 (A4)。4 ポジションステープル、パンチ、サイズ混載ステープル、シフトソートが可能。
imagic 500 枚フィニッシャー SR3070*11	315427	150,000円	6,300円	1,600円	●	●	スタック枚数 500 枚 (A4)。5 ポジションステープル、サイズ混載ステープル、シフトソートが可能。
imagic 1000 枚フィニッシャー SR3100*10	315500	290,000円	6,300円	1,600円	●	●	スタック枚数 1,000 枚 (A4)。3 ポジションステープル、中綴じ、サイズ混載ステープル、シフトソートが可能。
imagic 2 穴パンチユニット PU3000	315857	50,000円	7,100円	2,400円	●	●	imagic 1000 枚フィニッシャー SR3100 専用 2 穴パンチ機能追加用孫オプション。
imagic ハンドセット HS3010	315535	10,000円	5,500円	800円	●	●	G3 ファクス用のハンドセット。
imagic サプライテーブル TB3010	315432	40,000円	—	—	●	●	消耗品を収納できるテーブル。
imagic スキャナー分離キット タイプ 32	315485	120,000円	—	19,800円	●	●	スキャナー一部を分離して本体の横に設置可能にします。工場出荷時オプション。導入後の装着は不可。
imagic ドキュメントフィーダーハンドル タイプ 30	315458	17,000円	—	—	●	●	1 バス両面 ADF、ARDF を閉じる際に補助するためのハンドルです。
imagic ヒーターキット タイプ 32	315554	13,000円	7,800円	3,100円	●	●	機械の結露を防ぐヒーターです。寒冷地や夜間日中の温度差が大きい環境で結露の頻度を低減します。
リコー PPC キーカウンター取付ユニット タイプ N3	317368	10,000円	6,300円	1,600円	●	●	リコー キーカウンター受の外装。リコー キーカウンター及びリコーリセットアップカウンター装着時に必要。
imagic 課金オプション置き台 タイプ 30*12	315436	10,000円	6,300円	1,600円	●	●	リコー PPC キーカウンター取付ユニット タイプ N3、リコー キーカード MK1、リコー プリペイド IC カード R/W CB10 装着時に必要。
imagic 認証デバイス置き台 タイプ 30*12	315437	10,000円	—	—	●	●	個人認証する際に必要となる IC カードリーダーの置き台です。
imagic プリンターユニット タイプ F3070*13	315486	750,000円	22,000円	17,300円	●	●	外付けタイプの高性能フルカラー PS プリントコントローラー。
imagic プリンターユニット タイプ F3060*13	315501	750,000円	22,000円	17,300円	●	●	外付けタイプの高性能フルカラー PS プリントコントローラー。

\*1 imagic MP C5002 SPF/C4002 SPF には標準搭載。 \*2 imagic MP C3302 SPF/C2802 SPF には標準搭載。 \*3 装着時は imagic キャスターテーブル タイプ 30 が必要です。 \*4 装着には imagic 給紙テーブル PB3130 または imagic 給紙テーブル PB3140 が必要です。 \*5 本体標準トレイ 2 段目、imagic 給紙テーブル PB3130/PB3120 のトレイに装着されているカセット部と差し替えて使用可能。imagic 給紙テーブル PB3140 には装着できません。 \*6 imagic インナーシフトトレイ SH3060、imagic サイドトレイ タイプ 31 との同時装着はできません。 \*7 imagic MP C5002 SPF/C4002 SPF/C3302 SPF/C2802 SPF には標準搭載。 \*8 フィニッシャー、imagic サイドトレイ タイプ 31 との同時装着はできません。 \*9 フィニッシャー、imagic インナーシフトトレイ SH3060 との同時装着はできません。 \*10 装着時は imagic 中継ユニット BU3060 および imagic 給紙テーブル PB3130、imagic 給紙テーブル PB3140、imagic サプライテーブル TB3010 のいずれか 1 つが必要です。 \*11 装着時は imagic 中継ユニット BU3060 が必要です。 \*12 imagic 認証デバイス置き台 タイプ 30、imagic 課金オプション置き台 タイプ 30 との同時装着はできません。 \*13 SP/SPF モデルには装着できません。また、imagic プリンター・スキャナーユニット タイプ 32/タイプ 33/タイプ 34/タイプ 35 と同時装着できません。 ※用紙の積載、給紙、スタック枚数は、マイベーパー使用時の値です。

## 〈その他のオプション〉

(消費税別)

商品名	品種コード	標準価格	設置指導料		内容
			A 料金	B 料金	
リコー キーカウンター (本体)	317132	7,500円	—	—	コピーの使用量を計るカウンター (5 桁表示 / 0 復帰不可)。装着には、リコー キーカウンター受、リコー PPC キーカウンター取付ユニット タイプ N3、imagic 課金オプション置き台 タイプ 30 が必要です。
リコーリセットアップカウンター (本体)	317136	7,500円	—	—	コピーの使用量が計れる 0 復帰型カウンター (3 桁表示)。個々のコピー使用量を管理できます。装着には、リコー キーカウンター受、リコー PPC キーカウンター取付ユニット タイプ N3、imagic 課金オプション置き台 タイプ 30 が必要です。
リコー キーカウンター受	317133	5,400円	2,000円		リコー キーカウンター (本体) または、リコーリセットアップカウンター (本体) と同時に使用します。リコー PPC キーカウンター取付ユニット タイプ N3、imagic 課金オプション置き台 タイプ 30 が必要です。
リコー 集計管理 IC カード タイプ R1	315955	125,000円	12,500円	7,800円	コピー機の利用枚数を IC カードで集計管理するシステムです。装着には、imagic 課金用インターフェースボード タイプ 3 が必要です。詳細は、リコー 集計管理 IC カード タイプ R1 の製品情報をご確認ください。
リコー キーカード MK1	318194	83,000円	9,400円	4,700円	部門別、個人別にコピー / ファクス / プリンターの集計を管理するキーカード装置です (カードは別売)。装着には、imagic 課金用インターフェースボード タイプ 3、imagic 課金オプション置き台 タイプ 30 が必要です。MK1 用のオプションは、MK1 の製品情報をご確認ください。
imagic 課金用インターフェースボード タイプ 3	315902	7,000円	7,900円	3,200円	リコー キーカード MK1、リコー 集計管理 IC カード タイプ R1、リコー プリペイド IC カード R/W CB10 を本体と接続するときには必要です。MK1 では MF モード、RK4 モードいずれのモードでも使用します。
リコー プリペイド IC カード R/W CB10	315189	265,000円	11,700円	7,000円	コピー / プリンター使用量を管理する減算式 IC カード R/W です。装着には imagic 課金用インターフェースボード タイプ 3、imagic 課金オプション置き台 タイプ 30 が必要です。詳しくは、CB10 の製品情報をご確認ください。
ダストカバー タイプ G	317193	1,700円	—	—	防塵カバーです。

※設置指導料は本体と同時設置の場合は B 料金となります。本体納入後、オプションを取付ける場合は 1 オプションが A 料金、他オプションは B 料金となります。 ※詳細は販売担当者にご確認ください。

## 〈imagic プリンターユニット タイプ F3070/タイプ F3060 用オプション〉

(消費税別)

商品名	品種コード	標準価格	設置指導料		内容
			A 料金	B 料金	
EFI Graphic Arts Basic Plus Package	315566	300,000円	6,300円	1,600円	ハートーンシミュレーション、用紙シミュレーション、スポットカラーを含む 2 色プリントマッピング、スポットオンが使用可能になる、プロ / DTP 市場向けのパッケージオプション。 ※ EFI Spot-On (S8) が含まれます。
EFI Productivity Package	315567	800,000円	6,300円	1,600円	設定可能な用紙シミュレーション、Image Viewer、コントロールバー、ポストフライト、スポットオンなどプロ / DTP 市場向けに必要な機能を広くカバーする、パッケージオプション。 ※ EFI Spot-On (S8)、EFI Hot Folders (S8)、EFI Auto Trapping (S8) が含まれます。
EFI SeeQuence Impose	315344	250,000円	6,300円	1,600円	Fiery® コントローラーのハードディスクにスプールされたジョブに対し、面付け処理などを行なうことが可能。
EFI Hot Folders (S8)	315060	98,000円	6,300円	1,600円	フォルダー毎にジョブオプションを設定できます。ドラッグアンドドロップで PS、PDF、TIFF、EPS ファイルの印刷が可能。
EFI Spot-On (S8)	315063	98,000円	6,300円	1,600円	スポットカラーの編集ツール。PANTONE/DIC/TOYO などの特色のカラーマッチングや代替カラーの設定を行ないます。
EFI Auto Trapping (S8)	315064	98,000円	6,300円	1,600円	隣接する色の項目で起る「白抜け」を防止することが可能。
EFI Spectrometer ES-2000	512519	172,000円	6,300円	1,600円	精度の高いキャリブレーションを行なうための測色器。

## 〈imagic プリンターユニット タイプ F3070/タイプ F3060 仕様〉

形式	外付 (非サーバータイプ)
CPU	Intel Pentium Dual Core E5300 2.6GHz
メモリー	1GB
HDD 容量	160GB
インターフェース	イーサネット (100BASE-TX/10BASE-T/ 1000BASE-T)、USB (メディア印刷時)
プロトコル	TCP/IP (IPv4/IPv6)、Apple Talk、SMB、Bonjour、IPP、FTP
解像度	1,200dpi (9,600dpi 相当 ×600dpi)
階調	256 階調
ページ記述言語	PostScript®3
PS フォント	日本語 : 2 書体 (L リュウミン L-KL、M 中ゴシック BBB)、欧文 : 136 書体
対応 OS	Windows® XP/7/Windows Vista®/Windows Server® 2003/2008、Mac OS X v10.3.9 以上
電源	100V、50/60Hz
最大消費電力	80W

# imagic MP C5002 / C4002 / C3302 / C2802 シリーズ 消耗品価格

(消耗品)

2013年10月現在 (消費税別)

種類	名称	規格	販売単位	価格	換算価格	品目コード	
						T目	Y目
カラー用紙	リコーフルカラー PPC用紙 タイプ6000 (58W)	A 3	1 ケース (250 枚×5 パック)	6,250 円	5.00 円	—	63-2360
		A 4	1 ケース (500 枚×5 パック)	6,250 円	2.50 円	63-2361	—
		B 4	1 ケース (500 枚×5 パック)	9,375 円	3.75 円	—	63-2362
		B 5	1 ケース (500 枚×5 パック)	4,690 円	1.88 円	63-2363	—
	リコーフルカラー PPC用紙 タイプ6000 (70W)	A 3	1 ケース (250 枚×5 パック)	7,500 円	6.00 円	—	63-7875
		A 4	1 ケース (500 枚×5 パック)	7,500 円	3.00 円	63-7876	—
		B 4	1 ケース (500 枚×5 パック)	11,250 円	4.50 円	—	63-7877
		B 5	1 ケース (500 枚×5 パック)	6,250 円	2.50 円	63-7878	—
	リコーフルカラー PPC用紙 タイプ6000 (90W)	A 3	1 ケース (200 枚×5 パック)	10,000 円	10.00 円	—	63-2335
		A 4	1 ケース (200 枚×10 パック)	10,000 円	5.00 円	63-2336	63-2343
		B 4	1 ケース (200 枚×5 パック)	7,500 円	7.50 円	—	63-2337
		B 5	1 ケース (200 枚×10 パック)	7,500 円	3.75 円	63-2338	63-2344
フルカラー用紙タイプCF (135W)	A 3	1 パック (50 枚)	1,500 円	30.00 円	—	90-7239	
	A 4	1 パック (50 枚)	750 円	15.00 円	90-7240	—	
上面紙	リコーPPC用紙 タイプ6200	A 3	1 ケース (250×5 パック)	5,750 円	4.60 円	63-7843	63-7813
		A 4	1 ケース (250×10 パック)	5,750 円	2.30 円	63-7814	63-7844
		A 5	1 ケース (250×10 パック)	3,600 円	1.44 円	—	63-7815
		A 6	1 ケース (250×10 パック)	2,350 円	0.94 円	63-7816	—
		B 4	1 ケース (250×10 パック)	8,650 円	3.46 円	63-7847	63-7824
		B 5	1 ケース (250×10 パック)	4,350 円	1.74 円	63-7825	63-7848
		B 6*1	1 ケース (250×10 パック)	2,750 円	1.10 円	—	63-7826
		レター	1 ケース (250×10 パック)	6,350 円	2.54 円	63-7851	—
		リーガル	1 ケース (250×10 パック)	8,800 円	3.52 円	—	63-7852
		乾式PPC用紙マイペーパー	A 3	1 ケース (500×3 パック)	8,626 円	5.75 円	90-1300
	A 4		1 ケース (500×5 パック)	7,188 円	2.88 円	90-1301	—
	B 4		1 ケース (500×5 パック)	10,813 円	4.33 円	90-1302	—
	B 5		1 ケース (500×5 パック)	5,438 円	2.18 円	90-1304	—
	再生紙	マイリサイクルペーパー 100	A 3	1 ケース (500×3 パック)	オープン価格*2	—	90-0381
A 4			1 ケース (500×5 パック)	オープン価格*2	—	90-0382	—
B 4			1 ケース (500×5 パック)	オープン価格*2	—	90-0383	—
B 5			1 ケース (500×5 パック)	オープン価格*2	—	90-0384	—
A 5			1 ケース (500×5 パック)	オープン価格*2	—	—	90-0380
A 4			1 ケース (500×5 パック)	オープン価格*2	—	—	90-0382
アプリケーション	リコーPPC用紙 タイプTA (第2原図) *1	A 3	1 ケース (200×5 パック)	19,600 円	19.60 円	63-0715	63-0713
		A 4	1 ケース (200×10 パック)	19,600 円	9.80 円	63-0714	—
	リコーPPC用紙 タイプSA (ハクリ紙) 20面*1	A 4	1 パック (100 枚入り)	4,600 円	46.00 円	63-2314	—
		B 4	1 パック (100 枚入り)	5,800 円	58.00 円	63-2324	—
	リコーPPC用紙ハガキ・通常用*1	A 4	1 パック (100 枚入り)	1,100 円	11.00 円	63-0576	—
		A 4	1 パック (100 枚入り)	1,300 円	13.00 円	—	63-0577
リコー PPC ステーパー	リコー PPC ステーパー針 タイプ K*3	5000 針	1 箱 (5000 針×3 個)	4,800 円	0.32 円	31-7284	—
	リコー PPC ステーパー針 タイプ L*4	2000 針	1 箱 (2000 針×4 個)	3,200 円	0.40 円	31-7412	—
	リコー PPC ステーパーカートリッジ タイプ 2*5	カートリッジ	1 個 (5000 針セット済み)	2,400 円	—	31-7283	—
	リコー PPC ステーパーカートリッジ タイプ 3*6	カートリッジ	1 個 (2000 針セット済み)	2,400 円	—	63-2314	—
	リコー PPC ステーパーカートリッジ タイプ 5*7	カートリッジ	1 個 (5000 針セット済み)	4,200 円	—	31-5874	—
	リコー PPC 修正液 タイプ A	12ml	1 本	500 円	—	63-7690	—
	リファクスタンプカートリッジ タイプ 1	4 個入り	1 箱	1,500 円	—	33-9677	—

\*1 手差し給紙-扉内排紙出力でご使用ください。\*2 価格につきましては販売担当者に確認ください。\*3 SR3120/SR3110/SR3100/SR3090/SR3070用の詰め替え針です。カートリッジは含まれておりません。\*4 SR3110中と同じ用の詰め替え針です。カートリッジは含まれておりません。\*5 SR3120/SR3110/SR3090/SR3070用カートリッジです。フィニッシャー本体には、1カートリッジ分が装着されています。\*6 SR3110中と同じカートリッジです。フィニッシャー本体には、2カートリッジ分が装着されています。\*7 SR3100用カートリッジです。フィニッシャー本体には、1カートリッジ分が装着されています。

## imagic MP C5002/C4002 の外形寸法

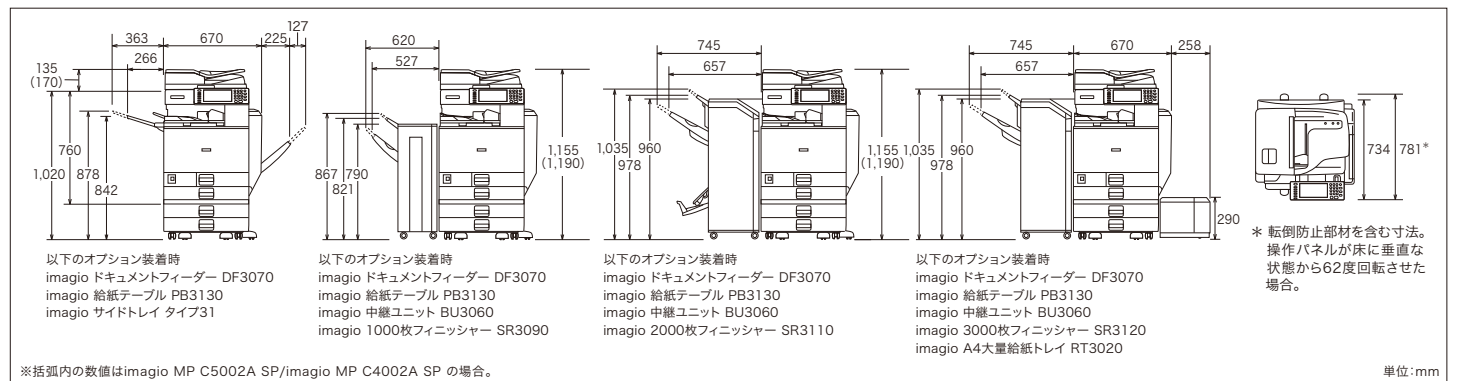

## imagic MP C3302/C2802 の外形寸法

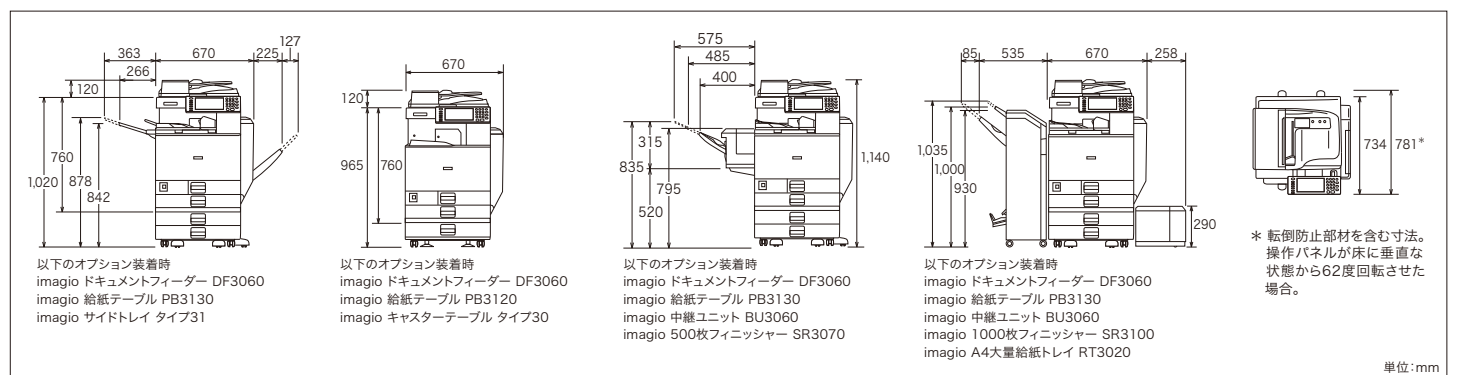

# imagio MP C5002 / C4002 / C3302 / C2802 シリーズ 主なオプション仕様

	1 パス両面原稿送り装置*1	imagio ドキュメントフィーダー DF3070 C5002 C4002	imagio ドキュメントフィーダー DF3060 C3302 C2802
モ ー ド	大量原稿機能、SADF 機能、サイズ混載機能、不定形原稿機能		
原 稿 サ イ ズ	A3～A5、B4～B6 (B6は両面原稿不可)、11×17"～5½×8½"、不定形タテ：128～297mm、ヨコ：128～1,260mm (片面原稿のみ) *2	A3～A5、B4、B5、11×17"～5½×8½"、不定形タテ：128～297mm、ヨコ：128～1,260mm (片面原稿のみ) *2	
原 稿 紙 厚	片面原稿 40～128g/m <sup>2</sup> (35～110kg)		両面原稿 52～105g/m <sup>2</sup> (45～90kg) (11×17" タテは 64～105g/m <sup>2</sup> (55～90kg))
原稿積載枚数*3	120 枚		60 枚
最大消費電力	70W 以下 (電源は本体から供給)		50W 以下 (電源は本体から供給)
大きさ(幅×奥×高)	578×520×170mm	570×520×135mm	550×496×120mm
質 量	12kg		10kg

\*1 imagio MP C5002A SP/C4002A SP 標準装備。imagio MP C5002A SP/imagio MP C4002A SP 以外の機種 / モデルに装着することはできません。 \*2 使用する機能により最大原稿サイズは異なります。 \*3 マイペーパーの場合。

	imagio インナーシフトトレイ SH3060 C5002 C4002 C3302 C2802	imagio サイドトレイ タイプ 31 C5002 C4002 C3302 C2802	imagio インナー 1 ピントレイ BN3100 C5002 C4002 C3302 C2802
取 納 可 能 サ イ ズ	A3～A6 タテ、B4～B6 タテ、12×18"、11×17"～5½×8½" タテ、郵便はがきタテ、往復はがき、洋形 2 号、長形 3 号タテ、長形 4 号タテ、洋長 3 号タテ、洋形 4 号タテ、角形 2 号、不定形サイズ	A3～A5、B4、B5、11×17"～5½×8½" タテ、不定形サイズ	
取納可能枚数*	250 枚 (A4、8½×11" 以下)、125 枚 (B4、8½×14" 以上)	125 枚 (A4)	
用 紙 紙 厚	52～300g/m <sup>2</sup> (45～258kg)		
最大消費電力	10W 以下 (電源は本体から供給)	20W 以下 (電源は本体から供給)	
大きさ(幅×奥×高)	423×468×114mm	780×412×138mm	565×410×115mm
質 量	2kg	4.5kg	2.5kg

\* マイペーパーの場合。

	imagio 給紙テーブル PB3130 C5002 C4002 C3302 C2802	imagio 給紙テーブル PB3140 C5002 C4002 C3302 C2802	imagio 給紙テーブル PB3120 C3302 C2802
用 紙 サ イ ズ	A3～A5 ヨコ、B4、B5、11×17"～8½×11"、角形 2 号、不定形サイズ	A4 ヨコ、8½×11" ヨコ*1	A3～A5 ヨコ、B4、B5、11×17"～8½×11" タテ、角形 2 号、不定形サイズ
用紙積載枚数*2	580 枚 x2 段	1,250 枚 x2 タンDEM	580 枚
用 紙 紙 厚	52～256g/m <sup>2</sup> (45～220kg)		
最大消費電力	40W 以下 (電源は本体から供給)	45W 以下 (電源は本体から供給)	
大きさ(幅×奥×高)	668×766×260mm (転倒防止部材含む)		37W 以下 (電源は本体から供給)
質 量	26kg		580×629×120mm 15kg

\*1 カスタマーエンジニアによる設定となります。 \*2 マイペーパーの場合。

	imagio A4 大量給紙トレイ RT3020 C5002 C4002 C3302 C2802	imagio 小サイズ用紙対応カセット タイプ 31 C5002 C4002 C3302 C2802	imagio サブライテーブル TB3010 C5002 C4002 C3302 C2802
用 紙 サ イ ズ	A4 ヨコ、B5 ヨコ*1、8½×11" ヨコ*1	A4 タテ～A6 タテ、B5 タテ、B6 タテ、8½×11" タテ、5½×8½" タテ、郵便はがきタテ、往復はがき、洋形 2 号、長形 3 号タテ、洋長 3 号タテ、洋形 4 号タテ、不定形サイズ	-
用紙積載枚数*2	1,500 枚	580 枚	-
用 紙 紙 厚	60～216g/m <sup>2</sup> (52～185kg)	52～256g/m <sup>2</sup> (45～220kg)	-
最大消費電力	55W 以下 (電源は本体から供給)	-	-
大きさ(幅×奥×高)	348×540×290mm	-	645×645×260mm (転倒防止部材含む)
質 量	14kg	-	18kg

\*1 カスタマーエンジニアによる設定となります。 \*2 マイペーパーの場合。

	imagio 3000 枚 フィニッシャー SR3120 C5002 C4002	imagio 2000 枚 フィニッシャー SR3110 C5002 C4002	imagio 1000 枚 フィニッシャー SR3090 C5002 C4002	imagio 1000 枚 フィニッシャー SR3100 C3302 C2802	imagio 500 枚 フィニッシャー SR3070 C3302 C2802
上 ト レ イ	取納可能サイズ A3～A6 タテ、B4～B6 タテ、12×18"、11×17"～5½×8½" タテ、不定形サイズ	取納可能サイズ A3～A6 タテ、B4～B6 タテ、12×18"、11×17"～5½×8½" タテ、郵便はがきタテ、往復はがき、不定形サイズ	取納可能サイズ A3～A6 タテ、B4～B6 タテ、12×18"、11×17"～5½×8½" タテ、郵便はがきタテ、往復はがき、不定形サイズ	取納可能サイズ A3～A6 タテ、B4～B6 タテ、12×18"、11×17"～5½×8½" タテ、郵便はがきタテ、往復はがき、不定形サイズ	取納可能サイズ A3～A6 タテ、B4～B6 タテ、12×18"、11×17"～5½×8½" タテ、郵便はがきタテ、往復はがき、不定形サイズ
	取納可能枚数*1 250 枚 (A4、8½×11" 以下)、50 枚 (B4、8½×14" 以上)	取納可能枚数*1 250 枚 (A4、8½×11" 以下)、50 枚 (B4、8½×14" 以上)	取納可能枚数*1 100 枚 (A4、8½×11" 以下)、50 枚 (B4、8½×14" 以上)	取納可能枚数*1 100 枚 (A4、8½×11" 以下)、50 枚 (B4、8½×14" 以上)	取納可能枚数*1 500 枚 (A4、8½×11" 以下)、250 枚 (B4、8½×14" 以上)
	用紙紙厚 52～163g/m <sup>2</sup> (45～140kg)	用紙紙厚 52～260g/m <sup>2</sup> (45～223kg)	用紙紙厚 52～105g/m <sup>2</sup> (45～90kg)	用紙紙厚 52～253g/m <sup>2</sup> (45～217kg)	用紙紙厚 52～253g/m <sup>2</sup> (45～217kg)
シフトトレイ	取納可能サイズ A3～A6 タテ、B4～B6 タテ、12×18"、11×17"～5½×8½" タテ、郵便はがきタテ、往復はがき、不定形サイズ	取納可能サイズ A3～A6 タテ、B4～B6 タテ、12×18"、11×17"～5½×8½" タテ、郵便はがきタテ、往復はがき、不定形サイズ	取納可能サイズ A3～A6 タテ、B4～B6 タテ、12×18"、11×17"～5½×8½" タテ、郵便はがきタテ、往復はがき、不定形サイズ	取納可能サイズ A3～A6 タテ、B4～B6 タテ、12×18"、11×17"～5½×8½" タテ、郵便はがきタテ、往復はがき、不定形サイズ	-
	取納可能枚数*1 3,000 枚 (A4 ヨコ、8½×11" ヨコ)、1,500 枚 (A3、A4 タテ、B4、B5、12×18"、11×17"～8½×11" タテ)、500 枚 (A5 ヨコ)、100 枚 (A5 タテ、B6 タテ、A6 タテ、5½×8½" タテ)	取納可能枚数*1 2,000 枚 (A4 ヨコ、8½×11" ヨコ)、1,000 枚 (A3、A4 タテ、B4、B5、12×18"、11×17"～8½×11" タテ)、500 枚 (A5 ヨコ)、100 枚 (A5 タテ、B6 タテ、A6 タテ、5½×8½" タテ)	取納可能枚数*1 1,000 枚 (A4、8½×11" 以下)、500 枚 (B4、8½×14" 以上)	取納可能枚数*1 1,000 枚 (A4、8½×11" 以下)、500 枚 (B4、8½×14" 以上)	-
	用紙紙厚 52～256g/m <sup>2</sup> (45～220kg)	用紙紙厚 52～163g/m <sup>2</sup> (45～140kg)	用紙紙厚 52～256g/m <sup>2</sup> (45～220kg)	用紙紙厚 52～256g/m <sup>2</sup> (45～220kg)	-
ステーブル	可 能 サ イ ズ A3、A4、B4、B5、11×17"～8½×11"	可 能 サ イ ズ A3、A4、B4、B5、11×17"～8½×11"	可 能 サ イ ズ A3、A4、B4、B5、11×17"～8½×11"	可 能 サ イ ズ A3、A4、B4、B5、11×17"～8½×11"	可 能 サ イ ズ A3、A4、B4、B5、11×17"～8½×11"
	可 能 枚 数*1 50 枚 (A4、8½×11" 以下)、30 枚 (B4、8½×14" 以上)、サイズ混載時 30 枚	可 能 枚 数*1 50 枚 (A4、8½×11" 以下)、30 枚 (B4、8½×14" 以上)、サイズ混載時 16 枚	可 能 枚 数*1 50 枚 (A4、8½×11" 以下)、30 枚 (B4、8½×14" 以上)、サイズ混載時 22 枚	可 能 枚 数*1 50 枚 (A4、8½×11" 以下)、30 枚 (B4、8½×14" 以上)、サイズ混載時 22 枚	可 能 枚 数*1 50 枚 (A4、8½×11" 以下)、30 枚 (B4、8½×14" 以上)、サイズ混載時 30 枚
	用紙紙厚 64～90g/m <sup>2</sup> (55～77kg)	用紙紙厚 64～90g/m <sup>2</sup> (55～77kg)	用紙紙厚 64～90g/m <sup>2</sup> (55～77kg)	用紙紙厚 64～90g/m <sup>2</sup> (55～77kg)	用紙紙厚 64～157g/m <sup>2</sup> (55～135kg)
	位 置 手前、奥 1ヶ所縦じ、奥 1ヶ所斜め縦じ、2ヶ所縦じ	位 置 手前、奥 1ヶ所縦じ、2ヶ所縦じ	位 置 手前、奥 1ヶ所縦じ、2ヶ所縦じ	位 置 手前、奥 1ヶ所縦じ、2ヶ所縦じ	位 置 手前斜め、奥斜め、2箇所、奥並行、手前並行
中綴じトレイ	可 能 サ イ ズ -	可 能 サ イ ズ A3、A4 タテ、B4、B5 タテ、11×17"～8½×11" タテ	可 能 サ イ ズ -	可 能 サ イ ズ A3、A4 タテ、B4、B5 タテ、11×17"～8½×11" タテ	可 能 サ イ ズ -
	可 能 枚 数*1 -	可 能 枚 数*1 15 枚	可 能 枚 数*1 -	可 能 枚 数*1 10 枚	可 能 枚 数*1 -
	用紙紙厚 -	用紙紙厚 64～90g/m <sup>2</sup> (55～77kg)	用紙紙厚 -	用紙紙厚 64～90g/m <sup>2</sup> (55～77kg)	用紙紙厚 -
	取納可能枚数*1*2 -	取納可能枚数*1*2 2～5 枚 / 30 部、6～10 枚 / 15 部、11～15 枚 / 10 部	取納可能枚数*1*2 -	取納可能枚数*1*2 2～5 枚 / 20 部、6～10 枚 / 10 部	取納可能枚数*1*2 -
パ ン チ*3	可 能 サ イ ズ A3～A5、B4、B5、11×17"～5½×8½" タテ	可 能 サ イ ズ -	可 能 サ イ ズ -	可 能 サ イ ズ A3～A5、B4、B5、11×17"～5½×8½" タテ	可 能 サ イ ズ -
	用紙紙厚 52～163g/m <sup>2</sup> (45～140kg)	用紙紙厚 2 穴	用紙紙厚 -	用紙紙厚 52～163g/m <sup>2</sup> (45～140kg)	用紙紙厚 -
	位 置 2 穴	位 置 -	位 置 -	位 置 2 穴	位 置 -
最大消費電力	96W 以下 (電源は本体から供給)	最大消費電力 50W 以下 (電源は本体から供給)	最大消費電力 60W 以下 (電源は本体から供給)	最大消費電力 50W 以下 (電源は本体から供給)	最大消費電力 50W 以下 (電源は本体から供給)
大きさ (幅 × 奥 × 高)	657×613×960mm (高さは天板まで)	大きさ (幅 × 奥 × 高) 520×520×790mm (高さは天板まで)	大きさ (幅 × 奥 × 高) 535×600×930mm (高さは天板まで)	大きさ (幅 × 奥 × 高) 396×551×275mm	大きさ (幅 × 奥 × 高) 396×551×275mm
質 量	56kg	質 量 65kg	質 量 25kg	質 量 約 50kg (imagio 2 穴パンチユニット PU3000 装着時)	質 量 12kg

\*1 マイペーパーの場合。 \*2 用紙種類など使用条件により取納可能枚数は異なります。 \*3 imagio 1000 枚フィニッシャー SR3100 はパンチ機能はオプションとなります。

C5002 = imagio MP C5002 対応 C4002 = imagio MP C4002 対応 C3302 = imagio MP C3302 対応 C2802 = imagio MP C2802 対応

# imagic MP C5002 / C4002 / C3302 / C2802 シリーズ オプション価格

## 〈内部オプション〉

(消費税別)

対象機能						商品名	品種コード	標準価格	設置調整料		内容
コピー	ファクス	IP- ファクス	W-NET FAX	プリンター	スキャナー				A 料金	B 料金	
	●	●	●			imagic FAX メモリー タイプ N2	317319	80,000 円	5,500 円	800 円	ファクスの SAF メモリーを 28MB に拡張 (A4 標準原稿約 2,240 枚蓄積)。ファクス400dpi用のメモリー「微細字」での送受信が可能。
				●		拡張 1284 ボードタイプ B*1	317549	20,000 円	5,500 円	800 円	IEEE1284 準拠の双方向パラレルインターフェースボード。ECP モード対応。ハーブピッチをフルピッチに変換するアダプター同梱。ケーブルは別売。
		●	●	●	●	imagic GigaBit イーサネットボード タイプ 7	315135	40,000 円	6,300 円	1,600 円	1000BASE-T 規格に準拠したインターフェースボード。本オプション装着時は、標準装備のネットワークポートを同時にご使用になれません。
		●	●	●	●	imagic 拡張無線 LAN ボード タイプ 7*1*2	315087	50,000 円	6,300 円	1,600 円	無線 LAN でネットワーク接続するためのインターフェースボード。IEEE802.11a/b/g に対応。本オプション装着時は、標準装備のネットワークポートを同時にご使用になれません。
				●		imagic BT ワイヤレスインターフェース タイプ 24*2	315407	40,000 円	5,500 円	800 円	Bluetooth® 標準規格 ver2.0 + EDR に準拠した USB ポートに装着するインターフェース。BIP で出力する場合、別途オプションの imagic PS3 カード タイプ 32 が imagic マルチエミュレーションカード タイプ 32 が必要です。
●				●		imagic 拡張データ変換ボード タイプ 7	315085	50,000 円	6,300 円	1,600 円	ドキュメントボックスに蓄積したコピーとプリンターのデータをパソコンで引き取る際に必要です。プリンター・スキャナーユニットを装着または標準装備したモデルで利用できます。
				●		imagic デジタルカメラ接続カード タイプ 32	315489	20,000 円	5,500 円	800 円	PictBridge 対応のデジタルカメラから撮影した画像を直接印刷することが出来ます。
●	●	●	●	●	●	imagic 不正コピーガードモジュール タイプ 31	315561	60,000 円	6,300 円	1,600 円	プリンター出力時にマスクパターンを埋め込み、その原稿を読み取った際に画像を破壊し、情報の漏えいを抑制します。
					●	imagic Web アクセスカード タイプ 32	315490	98,000 円	6,300 円	1,600 円	本体の操作部にサーバー製品から取得した情報 (HTML) を表示します。装置の際には、本体パフォーマンス契約料に別途拡張料金 (900 円 / 月) を申し受けます。
	●					imagic リモート FAX カード タイプ 32	315491	20,000 円	7,100 円	2,400 円	ファクス連携機能を利用する際に必要となるカードです。親機 (ファクス搭載機) および子機 (ファクス未搭載機) に装着することで、ファクスの送受信ができます。
				●		imagic NetWare 対応カード タイプ 32	315492	10,000 円	5,500 円	800 円	Novell 社 NetWare のプリントサーバー機能、リモートプリンター機能を使用するためのカードです。

\*1 拡張 1284 ボードタイプ B、imagic 拡張無線 LAN ボードタイプ 7 はいずれか1つのみ装着可能です。\*2 imagic 拡張無線 LAN ボードタイプ 7 と imagic BT ワイヤレスインターフェース タイプ 24 を同時使用することはできません。  
※設置調整料は本体と同時に設置の場合は B 料金となります。本体納入後、オプションを取付ける場合は 1 オプションが A 料金、他オプションは B 料金となります。

## 〈プリンター接続オプション〉

(消費税別)

商品名	品種コード	標準価格	設置調整料		内容
			A 料金	B 料金	
imagic PS3 カード タイプ 32	315493	145,000 円	5,500 円	800 円	Adobe® 社の PostScript®3 による出力が可能です。
imagic エミュレーションカード タイプ 32	315494	40,000 円	5,500 円	800 円	R98 (NEC PC-PR201H)、R16 (EPSON ESC/P)、R55 (IBM5577)、RP-GL/2 (HP-GL/2+HP-RTL)、RTIFF による出力が可能です。
imagic マルチエミュレーションカード タイプ 32	315495	160,000 円	5,500 円	800 円	imagic エミュレーションカード タイプ 32、imagic PS3 カード タイプ 32 を 1 枚のカードに統合した商品です。
imagic BMLinkS カード タイプ 32	315496	10,000 円	5,500 円	800 円	BMLinkS 統合プリンタードライバを使用するためのカードです。
imagic PCL エミュレーションカード タイプ 32	315497	20,000 円	5,500 円	800 円	PCL6 (PCL XL/PCL 5c) による出力が可能です。

※設置調整料は本体と同時に設置の場合は B 料金となります。本体納入後、オプションを取付ける場合は 1 オプションが A 料金、他オプションは B 料金となります。

## 〈インターフェースケーブル〉

(消費税別)

商品名	品種コード	標準価格	内容
LP インターフェースケーブル タイプ 1B	307273	7,500 円	PC98 シリーズ用双方向パラレルケーブル (2.5m)。
LP インターフェースケーブル タイプ 4S	307470	2,500 円	PC/AT 機用双方向パラレルケーブル (1.5m)。
LP インターフェースケーブル タイプ 4B	307274	7,500 円	PC/AT 機用双方向パラレルケーブル (2.5m)。
インターフェースケーブル タイプ 4BH	515454	7,500 円	PC98 シリーズ、各社 DOS/V 機 (双方向通信対応ケーブル)。本体側:ハーブピッチ、PC 側:フルピッチのパラレルインターフェースケーブル (2.5m)。
USB2.0 プリンターケーブル	509600	1,500 円	4pin A-TYPE 4pin B-TYPE の USB2.0 ケーブル (2.5m)。スキャナーは使用できません。
スキャナーケーブル タイプ TX	316354	5,000 円	パソコンとダイレクト接続するための 10BASE-T クロスケーブル。
リコー USB2.0 ケーブル タイプミニ B	315134	2,500 円	A コネクタオス - ミニ B コネクタ (5pin) の USB ケーブル。リコー個人認証 IC カード R/W タイプ R1 接続時に使用します。

## 〈出力管理 / 個人認証〉

(消費税別)

商品名	品種コード	標準価格	内容
リコー 個人認証 AE2 タイプ MP11*1	315571	100,000 円	個人認証する際に必要となる本体に装着する SD カード (個人認証 AE2 用)。
リコー カンタン私書箱プリント AE2 タイプ MP11*1	315572	58,000 円	オンデマンド印刷を手軽に実現し、ミスプリントを削減する印刷アプリケーション。
リコー IC カード拡張モジュール AE2 タイプ MP11*1	315411	42,000 円	リコー カンタン私書箱プリント AE2 の専用オプションです。個人認証する際に必要となるモジュールで、リコー 個人認証 AE2 相当に拡張します。
リコー 個人認証カード タイプ R1-11	315454	5,000 円	個人認証する際に必要となる本体に装着する SD カード。
リコー 個人認証 IC カード R/W タイプ R1*2	315927	47,000 円	個人認証する際に必要となる本体に接続する IC カードリーダー / ライター。
リコー 個人認証 IC カード R/W タイプ R1-PC	315928	48,000 円	ユーザーカード・管理者カード (IC カード) を発行する際に必要となるパソコンに接続する IC カードリーダー / ライター。パソコンでユーザーカード (IC カード) 認証して本体機器の機能を使用する際にも必要となります。USB ケーブル同梱。
リコー IC カード タイプ R1	315929	15,000 円	リコー 個人認証システムで、ユーザーカード、管理者カードとして利用する IC カード。10 枚セットとなります。
リコー IC カード管理ソフト タイプ R1	315931	23,000 円	ユーザーカード・管理者カード (IC カード) を発行・管理するために必要となるソフトウェア。

\*1 imagic プリンター・スキャナーユニット タイプ 32 / タイプ 33 / タイプ 34 / タイプ 35 を装着または標準装備したモデルに、imagic VM カード タイプ 31 が必要です。  
\*2 リコー USB2.0 ケーブル タイプミニ B が必要。  
※リコー 個人認証 AE2 タイプ MP11 とリコー カンタン私書箱プリント AE2 タイプ MP11 とリコー 個人認証カード タイプ R1-11 はいずれかひとつ装着できます。  
※設置調整料および保守料が別途必要になります。詳細は販売担当者にご確認ください。

## 〈ドキュメント配信・文書管理ソフト / 集計管理ソフト〉

(消費税別)

商品名	品種コード	標準価格	内容
Ridoc GlobalScan V2 基本パッケージ*	302799	150,000 円	スキャナーデータやファクスデータを指定の場所へ自動配信するソフトウェア。
Ridoc Smart Navigator Version1	302782	400,000 円	ファクスデータ・スキャナーデータ・アプリケーションで作成したドキュメントを統合して管理、検索、活用できるドキュメント管理システム。
Ridoc Smart Director	302644	19,800 円	ファクス、図面などのペーパーレス化を進める文書処理システム。
Ridoc IO OperationServer Pro	302514	198,000 円	Web 環境で入出力機器の一元管理と機器導入時のスムーズな設定作業を実現し、効率的な IT 管理業務をサポート。出力機器 (マルチベンダー) の一元管理、多彩なログ収集・集計による TCO 削減とセキュリティ対策を同時に実現するソフトウェア。
Ridoc IO Device Manager Accounting	302658	68,000 円	ネットワークにつながる複合機やプリンターの運用管理ソフトウェア。サーバー不要、スケジュールでカウンターを収集し、集計も可能。(5 ユーザーライセンス付)

\* imagic VM カード タイプ 31 が必要。  
※設置指導料および保守料が別途必要になります。詳細は販売担当者にご確認ください。

## 〈Embedded Software Architecture 関連オプション〉

(消費税別)

商品名	品種コード	標準価格	設置調整料		内容
			A 料金	B 料金	
imagic VM カード タイプ 31	315479	20,000 円	6,300 円	1,600 円	Embedded Software Architecture アプリケーションをインストールするためのカードです。

※設置調整料は本体と同時に設置の場合は B 料金となります。本体納入後、オプションを取付ける場合は 1 オプションが A 料金、他オプションは B 料金となります。  
※今後の対応アプリケーションに関する最新情報は販売担当者にご確認ください。

## 〈主な Embedded Software Architecture アプリケーション〉

(消費税別)

商品名	品種コード	標準価格	内容
imagic カンタン文書登録 V2 タイプ A	315574	78,000 円	スキャンした紙文書をフォルダー・ファイル名を指定して保存可能にし、紙文書の電子化・登録作業の操作性を向上するアプリケーションです。
imagic カンタン文字認識 V2	315568	98,000 円	スキャンした紙文書のデータを OCR 処理し、Microsoft® の Office 文書や PDF に変換、マイドキュメントに保存できるアプリケーション。カンタン文字認識エージェント、同梱品の eTypist for imagic V2 (3 ライセンス) を含みます。「やさしく PDF へ文字入力 PRO」「やさしく名刺ファイルング PRO」は別売商品となります。

\* imagic プリンター・スキャナーユニット タイプ 32 / タイプ 33 / タイプ 34 / タイプ 35 を装着または標準装備したモデルに imagic VM カード タイプ 31 が必要。  
※設置指導料および保守料が別途必要になります。各 Embedded Software Architecture アプリケーションの詳細については、販売担当者にご確認ください。